

**LET'S MAKE  
ROOM FOR  
DESIGN**

**PRESSALIT®**

## WC-Sitze und Accessoires

Bruttopreislise

Die Preise (EURO) verstehen  
sich exklusiv MwSt.

**Januar  
2024**

**70** YEARS

MODELL	NR.	Normale Belastung/ Privat Bereich	Häufige Belastung/ Öffentlicher Bereich	Extrembelastung/ Öffentlicher Bereich	Absenkautomatik	Lift-off / Quick-release	Ohne Deckel	Verfügbar zur Montage von oben	Verfügbar zur Montage von unten	Spezialscharnier	Antibakteriell	SEITE
<b>FARB-/MODELLÜBERSICHT</b>												<b>4-5</b>
<b>COLLECTION PRODUKTE</b>												
Pressalit 3	684	●	●		●	●		●				<b>7</b>
Pressalit 3	684	●	●		●			●				<b>7</b>
Pressalit 3	708	●	●					●				<b>7</b>
Pressalit 300+	776	●	●					●	●			<b>8</b>
Pressalit Aqua	79	●	●					●				<b>9</b>
Pressalit Code	778	●	●		●				●			<b>10</b>
Pressalit Code	778	●	●						●			<b>10</b>
Pressalit Connexion	1134	●	●		●	●		●			●	<b>11</b>
Pressalit Connexion	980	●	●		●			●			●	<b>11</b>
Pressalit I-Can	936	●	●		●	●		●				<b>12</b>
Pressalit Magnum	104	●	●						●			<b>13</b>
Pressalit Plan	780	●	●		●	●		●	●			<b>14</b>
Pressalit Plan	824	●	●						●			<b>14</b>
Pressalit Tura	950	●			●	●		●				<b>15</b>
<b>MULTIFIT PRODUKTE</b>												
Pressalit Calmo	556	●	●		●	●			●			<b>17</b>
Pressalit Calmo	556	●	●		●			●	●			<b>17</b>
Pressalit Chilli	1076	●	●		●	●		●				<b>18</b>
Pressalit Chilli	1110	●	●		●			●				<b>18</b>
Pressalit Comfort D2	1050	●	●		●	●		●			●	<b>19</b>
Pressalit Comfort D2	1084	●	●		●			●			●	<b>19</b>
Pressalit ConCordia	544	●			●	●			●			<b>20</b>
Pressalit Dania	982	●	●						●			<b>21</b>
Pressalit Dania vorne offen	72		●				●		●			<b>22</b>
Pressalit Delight	492	●	●		●	●		●	●			<b>23</b>
Pressalit Delight	492	●	●		●			●	●			<b>23</b>
Pressalit Delight	592	●	●					●				<b>23</b>
Pressalit Inspira Uni	1074	●	●		●	●		●	●			<b>24</b>
Pressalit Objecta	54	●	●	●			●	●	●		●	<b>25</b>
Pressalit Objecta D	172	●	●				●	●	●		●	<b>26</b>

**Bitte beachten Sie, dass nicht alle Scharniervarianten für den Projektbereich geeignet sind. Bei Fragen steht Ihnen das gesamte Pressalit Team jederzeit gern zur Verfügung.**

#### **Normale Belastung/Privater Bereich:**

Geeignet für Anwendungsbereiche mit normaler Toilettennutzung.

#### **Häufige Belastung/Öffentlicher Bereich:**

Geeignet für Anwendungsbereiche mit sehr häufiger Toilettennutzung und teilweise hohen Belastungssituationen.

#### **Extrembelastung/ Öffentlicher Bereich:**

Geeignet für Anwendungsbereiche mit häufiger Toilettennutzung und konstant hohen Belastungssituationen sowie besonderen Stabilitätsanforderungen.

#### **Verfügbar zur Montage von unten**

Wenn die Montage des Scharnieres nur von unten möglich ist, wird ein Scharnier zur Befestigung von unten eingesetzt.

#### **Verfügbar zur Montage von oben:**

Wenn die Montage des Scharnieres nur von oben möglich ist, wird ein Scharnier zur Befestigung von oben eingesetzt.

#### **Spezialscharnier:**

Verstärktes Scharnier mit durchgehender Scharnierwelle, das höchste Stabilität bei besonderer Beanspruchung garantiert.

MODELL	NR.	Normale Belastung/ Privat Bereich	Häufige Belastung/ Öffentlicher Bereich	Extrembelastung/ Öffentlicher Bereich	Absenkautomatik	Lift-off / Quick-release	Ohne Deckel	Verfügbar zur Montage von oben	Verfügbar zur Montage von unten	Spezialscharnier	Antibakteriell	SEITE
Pressalit Objecta D Pro	998	●	●	●			●	●	●		●	27
Pressalit Objecta Pro	990	●	●	●			●	●	●		●	28
Pressalit Pinocchio	212	●	●				●		●			29
Pressalit Projecta	54	●	●	●			●			●	●	30
Pressalit Projecta D	172	●	●	●						●	●	31
Pressalit Projecta D ohne Deckel	879	●	●	●			●			●	●	32
Pressalit Projecta D Solid Pro	1008	●	●	●	●		●	●	●	●	●	33
Pressalit Projecta Plus	54		●	●			●			●	●	34
Pressalit Projecta Pro	896	●	●	●						●	●	35
Pressalit Projecta Solid Pro	1004	●	●	●	●		●	●	●	●	●	36
Pressalit Raja	410	●			●	●				●		37
Pressalit Scandinavia	75	●	●				●	●	●			38
Pressalit Scandinavia PLUS	758	●	●		●	●		●	●			39
Pressalit Selandia (Holz)	522	●							●			40
Pressalit Sway D	934	●	●		●	●		●				41
Pressalit Sway D2	994	●	●		●	●		●				42
Pressalit Sway Uni	970	●	●		●	●		●	●			43
Pressalit T 2	316	●	●						●			44
Pressalit T Soft	742	●	●		●				●			45
Pressalit T Soft D	744	●	●		●			●	●			46
Pressalit Zaga	314	●	●						●			47
Pressalit 1000	304	●	●						●			48
Pressalit 2000	124	●	●				●	●	●	●		49
Pressalit 3000	190	●	●						●			50
<b>BADZUBEHÖR</b>												
Pressalit Wandabfalleimer	1090	●			●							52
Pressalit Klappsitz	412	●			●							53
Pressalit Accessories												54-56
<b>ÜBERSICHTEN</b>												
Pressalit Betreuung Vertrieb												57
Pressalit AGB												58



**Absenkautomatik:**  
Der Sitz senkt sich sanft und leise auf die Keramik.



**Standard:**  
WC-Sitz hat keine Zusatz-Funktionen



**Zertifizierter Polygiene®:**  
Effekt, der die Verbreitung von Bakterien 24 Stunden am Tag verhindert.



**Quick-release/lift-off:**  
Der Sitz kann schnell und einfach abgenommen und wieder montiert werden.



**Belastbarkeit**  
Angabe der Belastbarkeit



**Maßangabe**  
Die Maßangabe gibt die maximale Stärke/ Tiefe des Montagelochs für die mögliche Montage des Scharniers an.

# FARB/ MODELL- ÜBERSICHT

000	Weiß
011	Weiß (antibakteriell)
001	Schwarz
111	Schwarz (antibakteriell)
013	Bahamabeige
052	Manhattan
273	Pergamon
035	Rot (RAL 3003)
068	Bermudablau
112	Anthrazitgrau
125	Nude
188	Blau (RAL 5002)
030	Edelweiß
050	Jasmin
230	Mattweiß
231	Mattschwarz
455	Mahagoni (Birke eingefärbt)
456	Kirschbaum (Birke eingefärbt)
607	Birke natur

**COLLECTION**

		Standard				Spezial				Matt				Holz					
684/708	Pressalit 3	●																	
776	Pressalit 300+	●																	
79	Pressalit Aqua	●																	
778	Pressalit Code	●																	
1134/980	Pressalit Connexion		●																
936	Pressalit I-Can	●																	
104	Pressalit Magnum	●					●	●				●	●						
780/824	Pressalit Plan	●																	
950	Pressalit Tura	●																	

**MULTIFIT**

556	Pressalit Calmo	●		●		●		●											
1076/1110	Pressalit Chilli	●																	
544	Pressalit ConCordia	●																	
1050	Pressalit Comfort D2		●		●														
1084	Pressalit Comfort D2		●		●														
982	Pressalit Dania	●						●											
73	Pressalit Dania vorne offen	●																	
492/592	Pressalit Delight	●																	
1074	Pressalit Inspira Uni	●																	
54	Pressalit Objecta/Projecta/Projecta Plus		●																
172	Pressalit Objecta D/Projecta D		●																
998/990	Pressalit Objecta D Pro/Objecta Pro		●		●														
212	Pressalit Pinocchio	●																	
896	Pressalit Projecta Pro		●																
879	Pressalit Projecta D ohne Deckel		●																
1002	Pressalit Projecta Solid Pro		●																
1004	Pressalit Projecta Solid Pro		●		●														
1006	Pressalit Projecta D Solid Pro		●																
1008	Pressalit Projecta D Solid Pro		●		●														
410	Pressalit Raja	●																	
75	Pressalit Scandinavia	●				●	●								●				
758	Pressalit Scandinavia PLUS	●		●		●	●	●	●	●	●	●	●						
522	Pressalit Selandia (Holz)																●	●	●
934	Pressalit Sway D	●		●													●	●	
994	Pressalit Sway D2	●		●													●	●	
970	Pressalit Sway Uni	●		●															
316	Pressalit T 2	●																	
742	Pressalit T Soft	●																	
744	Pressalit T Soft D	●																	
314	Pressalit Zaga	●																	
304	Pressalit 1000	●																	
124	Pressalit 2000	●		●		●	●	●											
190	Pressalit 3000	●																	

**ZUBEHÖR**

1090	Pressalit Wandabfalleimer	●																	
412	Pressalit Klappsitz	●																	

Ihren Farbcode finden Sie neben den Produkten in der Modell Übersicht. Hier sehen Sie die vielen tollen Farben, die wir im Sortiment haben.

Farbabweichungen vorbehalten.

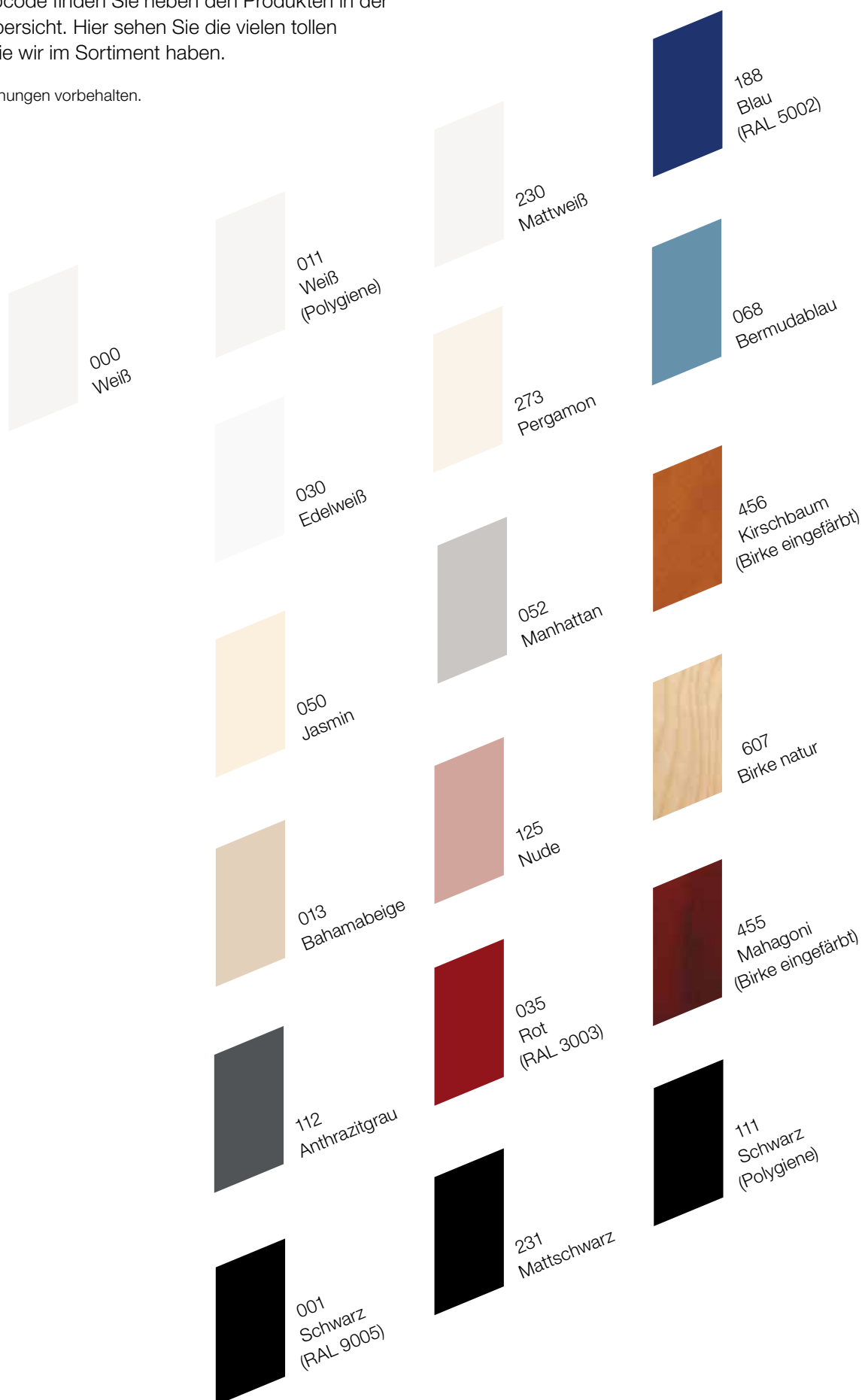

## COLLECTION

Die WC-Sitze im COLLECTION-Segment sind in der Hinsicht speziell, dass sie perfekt auf spezifische Keramiken passen. Mit anderen Worten, diese WC-Sitze sind zur Vervollständigung des Gesamteindrucks des WCs entwickelt, für den die Passform von entscheidender Bedeutung ist.



# Pressalit 3

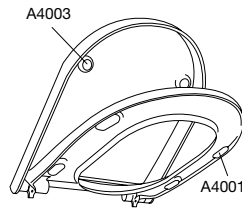

**Speziell entwickelt zur  
Design-Keramik  
Duravit Starck 3.  
Paßt auch auf  
Starck 2 Neu**

D77

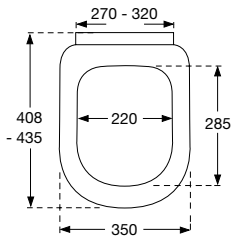
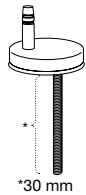

D38

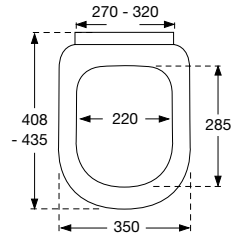
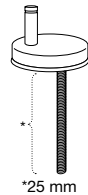

<b>Nr. mit Deckel</b>	<b>MIT ABSENKAUTOMATIK UND LIFT-OFF-FUNKTION</b>	
684000-D77999	Weiß	<b>Achtung: Gesondertes Konditionsgefüge</b>
<b>Nr. mit Deckel</b>	<b>MIT ABSENKAUTOMATIK</b>	
684000-D38999	Weiß	<b>Achtung: Gesondertes Konditionsgefüge</b>
<b>Nr. mit Deckel</b>	<b>STANDARD</b>	
708000-D38999	Weiß	<b>Achtung: Gesondertes Konditionsgefüge</b>
<b>Scharniere, pro Garnitur</b>		
D77999	Universal-Flex-Scharnier, Montage von oben	<b>28,50</b>
D38999	Universal-Flex-Scharnier, Montage von oben	<b>28,50</b>
<b>Ersatzteile</b>		
A4001	Puffer für Sitzring, oval, grau	<b>0,85</b>
A4003	Puffer für Deckel, rund, grau	<b>0,85</b>
A7333	Dämpferkappe, links, Absenkautomatik	<b>1,15</b>

Bei einigen Scharniervarianten kann die Lieferzeit ab Werk bis zu einer Woche betragen.



# Pressalit 300+

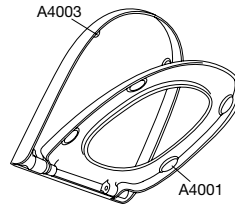

Speziell entwickelt zur  
Design-Keramik  
Geberit/Sphinx 300

DA8

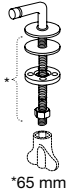

\*65 mm

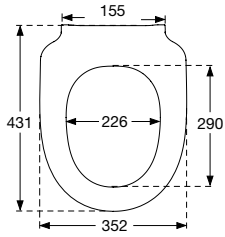

DA9

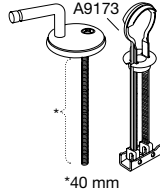

\*40 mm

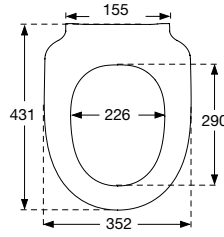

## Nr. mit Deckel STANDARD

776000-DA8999	Weiß	81,00
776000-DA9999	Weiß	81,00

## Scharniere, pro Garnitur

DA8999	Festscharnier, Montage von unten	28,50
DA9999	Festscharnier mit Kippanker, Montage von oben	28,50

## Ersatzteile

A4001	Puffer für Sitzring, oval, grau	0,85
A4003	Puffer für Deckel, rund, grau	0,85
A9173	Kippanker, Ersatzteilset	4,00

Bei einigen Scharniervarianten kann die Lieferzeit ab Werk bis zu einer Woche betragen.





# Pressalit Aqua

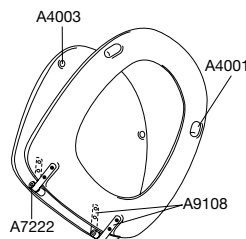

**Passend zu  
Villeroy & Boch Planos**

D43

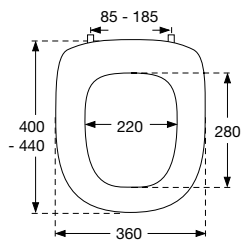
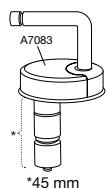

Nr. mit Deckel	STANDARD	
79000-D43999	Weiß	<b>146,25</b>
<b>Scharniere, pro Garnitur</b>		
D43P999	Steckscharnier, Montage von oben	<b>28,50</b>
<b>Ersatzteile</b>		
A4001	Puffer für Sitzring, oval, grau	<b>0,85</b>
A4003	Puffer für Deckel, rund, grau	<b>0,85</b>
A7222	Gleitbuchse mit Distanzkante, grau	<b>0,85</b>
A9108	Fahnen-Paket mit Schrauben, V2A Edelstahl	<b>8,25</b>

Bei einigen Scharnieriervarianten kann die Lieferzeit ab Werk bis zu einer Woche betragen.



## HOCHWERTIGE UND QUALIFIZIERTE BILDUNG

Wir werden weiterhin mit Bildungseinrichtungen zusammenarbeiten - von Berufsschulen bis hin zu Universitäten - und uns auf das lebenslange Lernen für alle unsere Mitarbeiter konzentrieren.

# Pressalit Code



**Speziell entwickelt zur  
Design-Keramik  
Duravit D-Code**

DD7

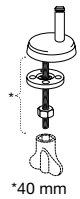

\*40 mm

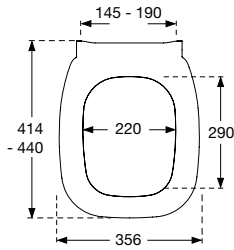

DD8

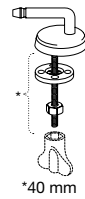

\*40 mm

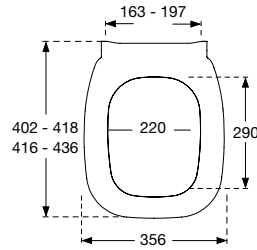

Nr. mit Deckel	MIT ABSENKAUTOMATIK	
778000-DD7999	Weiß	116,50
<b>Nr. mit Deckel STANDARD</b>		
778000-DD8999	Weiß	67,00
<b>Scharniere, pro Garnitur</b>		
DD7999	Universalscharnier, Montage von unten	28,50
DD8999	Universalscharnier, Montage von unten	28,50
<b>Ersatzteile</b>		
A4001	Puffer für Sitzring, oval, grau	0,85
A4003	Puffer für Deckel, rund, grau	0,85
A9321	Dämpfersatz Absenkautomatik (2,0/2,0) - Neues Scharnier erforderlich	30,50

Bei einigen Scharnervarianten kann die Lieferzeit ab Werk bis zu einer Woche betragen.

# Pressalit Connexion

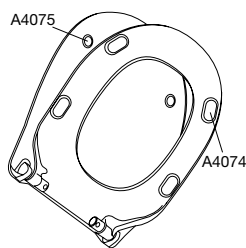

**Speziell entwickelt zur  
Design-Keramik  
Ideal Standard Connect**

DM4

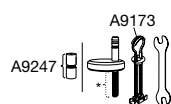

\*15 mm

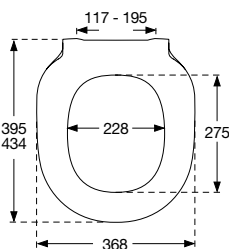

DE9



\*15 mm

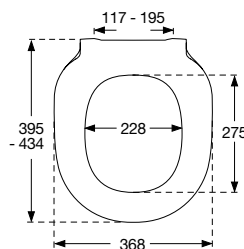

<b>Nr. mit Deckel</b>	<b>MIT ABSENKAUTOMATIK, LIFT-OFF-FUNKTION UND ANTIBAKTERIELL</b>	
1134011-DM4999	Weiß	<b>190,50</b>
<b>Nr. mit Deckel</b>	<b>MIT ABSENKAUTOMATIK UND ANTIBAKTERIELL</b>	
980011-DE9999	Weiß	<b>181,25</b>
<b>Scharniere, pro Garnitur</b>		
DM4999	Universalscharnier, Montage von oben	<b>28,50</b>
DE9999	Universalscharnier, Kombi, Montage von oben	<b>28,50</b>
<b>Ersatzteile</b>		
A4074	Puffer für Sitzring, oval, grau	<b>0,85</b>
A4075	Puffer für Deckel, rund, grau	<b>0,85</b>
A9173	Kippanker, Ersatzteilset	<b>4,00</b>
A9322	Dämpfersatz Absenkautomatik (2,0/2,5) - Neues Scharnier erforderlich	<b>30,50</b>
A9325	Dämpfersatz Absenkautomatik + Lift-off (2,0/2,5)	<b>30,50</b>

Bei einigen Scharnervarianten kann die Lieferzeit ab Werk bis zu einer Woche betragen.



Zertifizierter Polygiene®-Effekt,  
der die Verbreitung von Bakterien  
24 Stunden am Tag verhindert.

# Pressalit I-Can

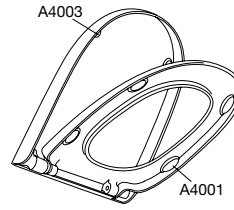

**Speziell entwickelt zur  
Design-Keramik  
Geberit iCon\*, 4U\*,  
Renova Nr. 1\***

DE4

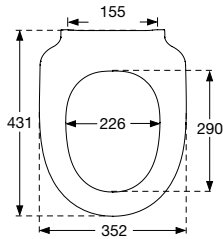
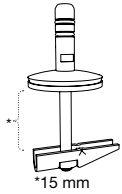

Nr. mit Deckel	MIT ABSENKAUTOMATIK UND LIFT-OFF-FUNKTION	
936000-DE4999	Weiß	<b>113,25</b>
<b>Scharniere, pro Garnitur</b>		
DE4999	Universalscharnier für lift-off, Montage von oben	<b>28,50</b>
<b>Ersatzteile</b>		
A4001	Puffer für Sitzring, oval, grau	<b>0,85</b>
A4003	Puffer für Deckel, rund, grau	<b>0,85</b>
A9324	Dämpfersatz Absenkautomatik + Lift-off (2,0/2,0)	<b>30,50</b>

\* Die o.g. Keramiken wurden ehemals vom Hersteller Keramag geliefert.

**6** CLEAN WATER  
AND SANITATION



## SAUBERES WASSER UND SANITÄRVERSORGUNG/ TOILETTEN FÜR JEDE/N

Wir arbeiten zielgerichtet für die  
Förderung von Sanitäranlagen und  
Hygieneeinrichtungen weltweit.

# Pressalit Magnum

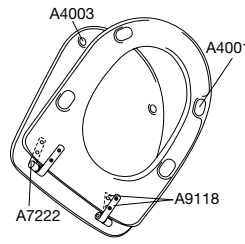

**Passend zu  
Villeroy & Boch Magnum**

B33

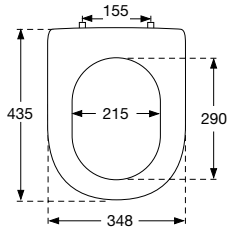
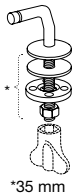

<b>Nr. mit Deckel</b>		<b>STANDARD</b>	
104000-B33999	Weiß		<b>148,25</b>
104030-B33999M	Edelweiß		<b>193,75</b>
104050-B33999M	Jasmin		<b>193,75</b>
104052-B33999	Manhattan		<b>148,25</b>
104273-B33999	Pergamon		<b>148,25</b>
<b>Scharniere, pro Garnitur</b>			
B33P999	Festscharnier, Montage von unten		<b>28,50</b>
<b>Ersatzteile</b>			
A4001	Puffer für Sitzring, oval, grau		<b>0,85</b>
A4003	Puffer für Deckel, rund, grau		<b>0,85</b>
A7222	Gleitbuchse mit Distanzkante, grau		<b>0,85</b>
A9118	Fahnen-Paket mit Schrauben, V2A Edelstahl		<b>10,75</b>

Bei einigen Scharniervarianten kann die Lieferzeit ab Werk bis zu einer Woche betragen.

Weitere Details  
finden Sie auf  
**pressalit.com**  
auf den Datenblättern  
zu jedem Produkt

# Pressalit Plan

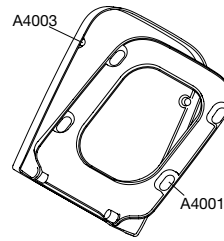

**Speziell entwickelt zur  
Design-Keramik Geberit  
Renova Nr. 1 Plan\***

D98

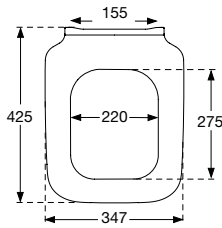
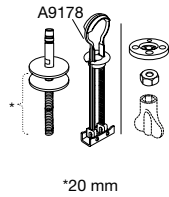

DB6

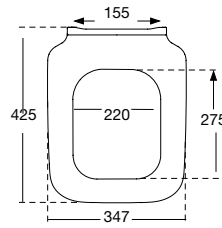
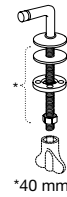

<b>Nr. mit Deckel</b>	<b>MIT ABSENKAUTOMATIK UND LIFT-OFF-FUNKTION</b>	
780000-D98999	Weiß	<b>125,25</b>
<b>Nr. mit Deckel</b>	<b>STANDARD</b>	
824000-DB6999	Weiß	<b>93,75</b>
<b>Scharniere, pro Garnitur</b>		
D98999	Kombi-Scharnier, fest, zur Montage von oben und unten	<b>28,50</b>
DB6999	Festscharnier, Montage von unten	<b>28,50</b>
<b>Ersatzteile</b>		
A4001	Puffer für Sitzring, oval, grau	<b>0,85</b>
A4003	Puffer für Deckel, rund, grau	<b>0,85</b>
A9178	Kippanker, Ersatzteilset	<b>4,00</b>
A9325	Dämpfersatz Absenkautomatik + Lift-off (2,0/2,5)	<b>30,50</b>

\* Die o.g. Keramiken wurden ehemals vom Hersteller Keramag geliefert.



# Pressalit Tura

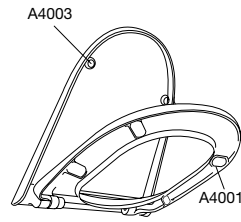

DC4

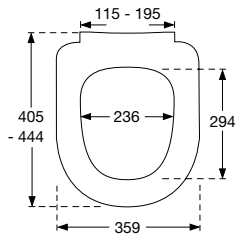
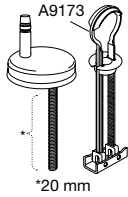

Nr. mit Deckel	MIT ABSENKAUTOMATIK UND LIFT-OFF-FUNKTION	
950000-DC4999	Weiß	<b>114,00</b>
<b>Scharniere, pro Garnitur</b>		
DC4999	Universal-Flex-Scharnier mit Kippanker, für lift-off, Montage von oben	<b>28,50</b>
<b>Ersatzteile</b>		
A4001	Puffer für Sitzring, oval, grau	<b>0,85</b>
A4003	Puffer für Deckel, rund, grau	<b>0,85</b>
A9173	Kippanker, Ersatzteilset	<b>4,00</b>
A9323	Dämpfersatz Absenkautomatik + Lift-off (1,5/2,0)	<b>30,50</b>

Bei einigen Scharniervarianten kann die Lieferzeit ab Werk bis zu einer Woche betragen.



## MULTIFIT

Die WC-Sitze des MULTIFIT-Segments passen auf die gängigsten handelsüblichen Universalkeramiken und sind sowohl für den Projektbereich als auch den zielgerichteten Einsatz beim Endkunden geeignet.





# Pressalit Calmo



MULTIFIT

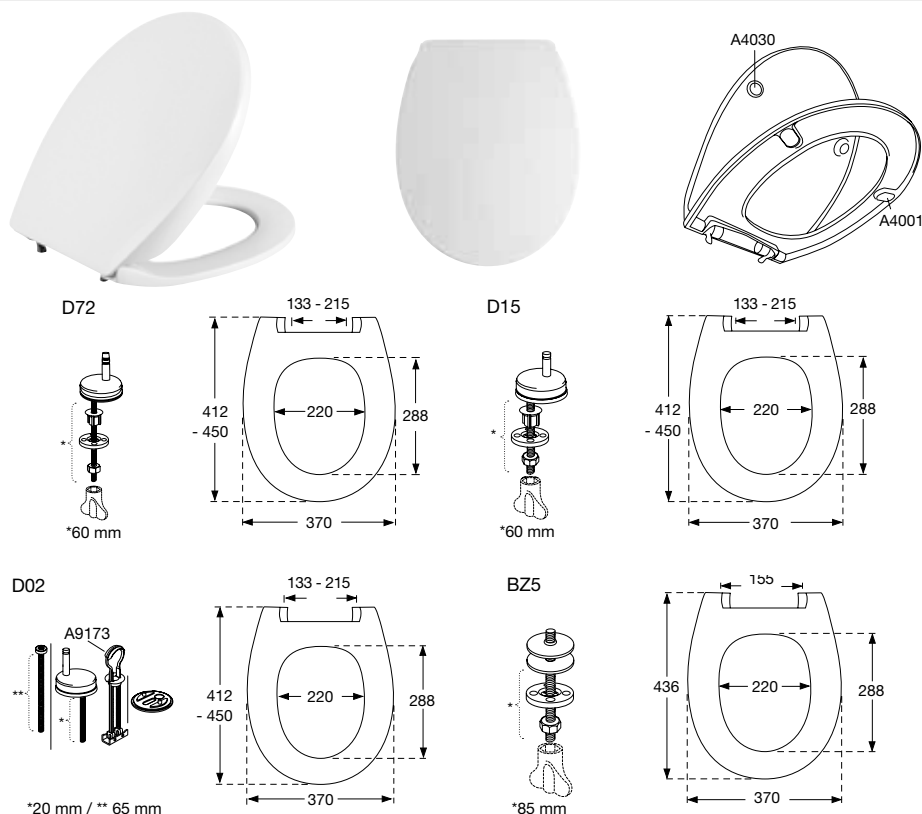

<b>Nr. mit Deckel</b>		<b>MIT ABSENKAUTOMATIK UND LIFT-OFF-FUNKTION</b>	
556000-D72999		Weiß	<b>147,25</b>
556013-D72999		Bahamabeige	<b>159,75</b>
<b>Nr. mit Deckel</b>		<b>MIT ABSENKAUTOMATIK</b>	
556000-BZ5999		Weiß	<b>143,00</b>
556000-D15999		Weiß	<b>143,00</b>
556000-D02999		Weiß	<b>143,00</b>
556001-D15999		Schwarz (RAL 9005)	<b>186,00</b>
556273-D15999		Pergamon	<b>143,00</b>
<b>Scharniere, pro Garnitur</b>			
D72999	Universalscharnier, Montage von unten		<b>28,50</b>
D15999	Universalscharnier, Montage von unten		<b>28,50</b>
D02999	Universal-Flex-Scharnier mit Kippanker, Montage von oben		<b>28,50</b>
BZ5999	Festscharnier, Montage von unten		<b>28,50</b>
<b>Ersatzteile</b>			
A4001	Puffer für Sitzring, oval, grau		<b>0,85</b>
A4030	Puffer für Deckel, rund, grau		<b>0,85</b>
A9173	Kippanker, Ersatzteilset		<b>4,00</b>
A7333	Dämpferkappe, links, Absenkautomatik		<b>1,15</b>

D02 Unterlegscheibe bei Keramiken mit eingearbeiteter, erhöhter Buchse verwenden  
Bei einigen Scharniervarianten kann die Lieferzeit ab Werk bis zu einer Woche betragen.

# Pressalit Chili

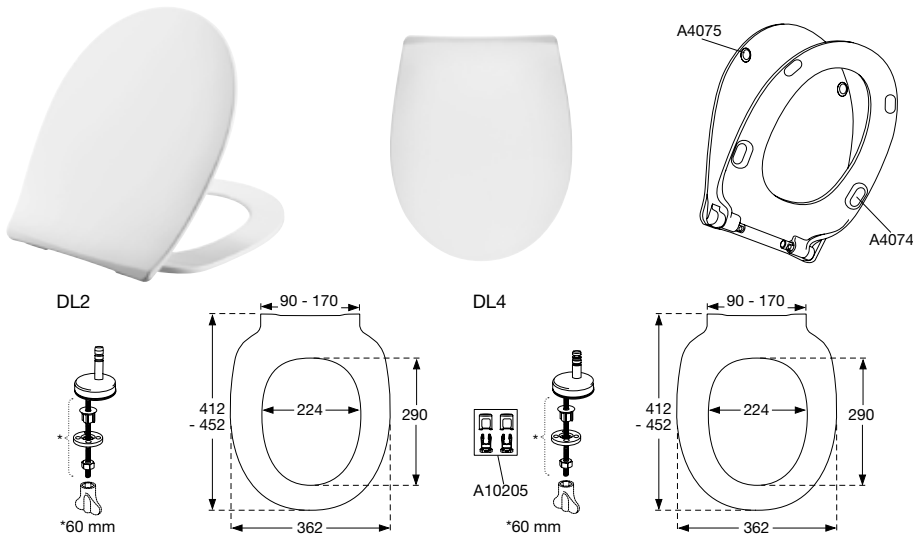
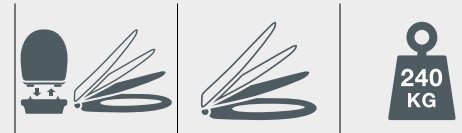

<b>Nr. mit Deckel</b>	<b>MIT ABSENKAUTOMATIK UND LIFT-OFF-FUNKTION</b>	
1076000-DL2999	Weiß	<b>159,50</b>
<b>Nr. mit Deckel</b>	<b>MIT ABSENKAUTOMATIK, OPTIONAL LIFT-OFF ODER VERRIEGELUNG</b>	
1110000-DL4999	Weiß	<b>156,00</b>
<b>Scharniere, pro Garnitur</b>		
DL2999	Universalscharnier für lift-off, Montage von unten	<b>28,50</b>
DL4999	Universalscharnier, Montage von unten	<b>28,50</b>
<b>Ersatzteile</b>		
A4074	Puffer für Sitzring, oval, grau	<b>0,85</b>
A4075	Puffer für Deckel, rund, grau	<b>0,85</b>
A10205	Schloss + Abdeckkappe	<b>15,50</b>

Bei einigen Scharnervarianten kann die Lieferzeit ab Werk bis zu einer Woche betragen.

## PATENT

Mit **SteadyFix®** und  
**Absenkautomatik Supreme**



# Pressalit Comfort D2

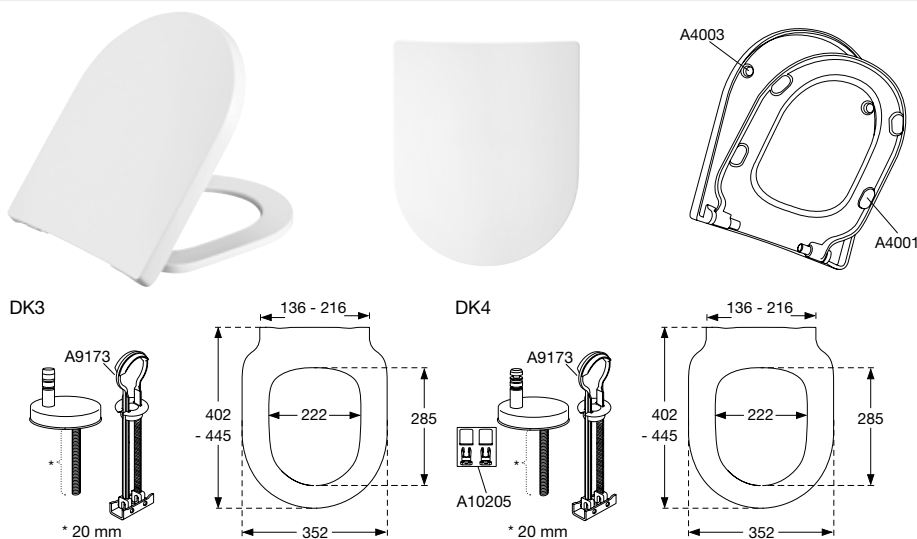

<b>Nr. mit Deckel</b>	<b>MIT ABSENKAUTOMATIK, LIFT-OFF-FUNKTION UND ANTIBAKTERIELL</b>	
1050011-DK3999	Weiß	<b>156,00</b>
1050111-DK3999	Schwarz (RAL 9005)	<b>209,50</b>
<b>Nr. mit Deckel</b>	<b>MIT ABSENKAUTOMATIK, OPTIONAL LIFT-OFF ODER VERRIEGELUNG UND ANTIBAKTERIELL</b>	
1084011-DK4999	Weiß	<b>151,50</b>
1084111-DK4999	Schwarz (RAL 9005)	<b>205,75</b>
<b>Scharniere, pro Garnitur</b>		
DK3999	Universalscharnier für lift-off, Montage von oben	<b>28,50</b>
DK4999	Universalscharnier, Montage von oben	<b>28,50</b>
<b>Ersatzteile</b>		
A4001	Puffer für Sitzring, oval, grau	<b>0,85</b>
A4003	Puffer für Deckel, rund, grau	<b>0,85</b>
A9173	Kippanker, Ersatzteilset	<b>4,00</b>
A10205	Schloss + Abdeckkappe	<b>15,50</b>

Bei einigen Scharnervarianten kann die Lieferzeit ab Werk bis zu einer Woche betragen.

## PATENT

### Mit SteadyFix® und Absenkautomatik Supreme



Zertifizierter Polygiene®-Effekt, der die Verbreitung von Bakterien 24 Stunden am Tag verhindert.



# Pressalit ConCordia

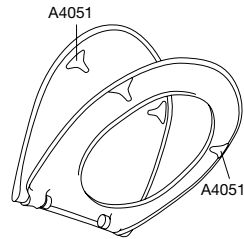

D05

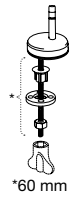

\*60 mm

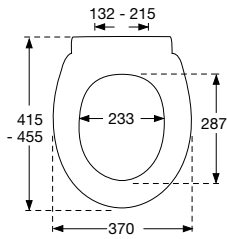

<b>Nr. mit Deckel</b>	<b>MIT ABSENKAUTOMATIK UND LIFT-OFF-FUNKTION</b>	
544000-D05999	Weiß	<b>216,50</b>
<b>Scharniere, pro Garnitur</b>		
D05999	Universalscharnier für lift-off, Montage von unten	<b>28,50</b>
<b>Ersatzteile</b>		
A4051	Deltapuffer	<b>0,85</b>

Bei einigen Scharniervarianten kann die Lieferzeit ab Werk bis zu einer Woche betragen.



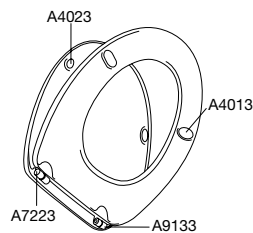

B47

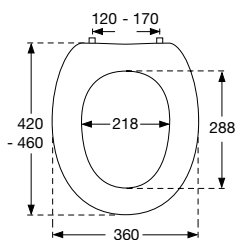
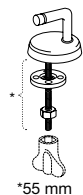

Nr. mit Deckel	STANDARD	
982000-B47999	Weiß	175,50
982273-B47999	Pergamon	175,50
<b>Scharniere, pro Garnitur</b>		
B47P999	Universalscharnier, Montage von unten	28,50
<b>Ersatzteile</b>		
A4013	Puffer für Sitzring, oval, grau	0,85
A4023	Puffer für Deckel, oval, grau	0,85
A7223	Gleitbuchse mit Widerhaken, lang, grau	0,85
A9133	Fahnen-Paket mit Schrauben, Kunststoff, grau	8,25

Bei einigen Scharnieriervarianten kann die Lieferzeit ab Werk bis zu einer Woche betragen.

Weitere Details  
finden Sie auf  
**pressalit.com**  
auf den Datenblättern  
zu jedem Produkt

# Pressalit Dania vorne offen



UN3

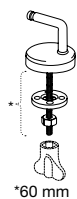

\*60 mm

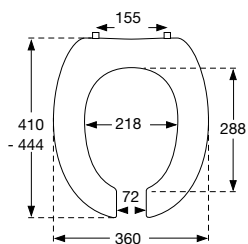

Nr. ohne Deckel	STANDARD	
72000-UN3999	Weiß	<b>141,00</b>
<b>Scharniere, pro Garnitur</b>		
UN3P999	Univertikalscharnier, Montage von unten	<b>28,50</b>
<b>Ersatzteile</b>		
A4002	Puffer für Sitzring, weiß	<b>3,70</b>
A7220	Abstandsstück für Sitz ohne Deckel, 1 Satz	<b>0,90</b>
A7222	Gleitbuchse mit Distanzkante, grau	<b>0,85</b>
A9108	Fahnen-Paket mit Schrauben, V2A Edelstahl	<b>8,25</b>

Bei einigen Scharniervarianten kann die Lieferzeit ab Werk bis zu einer Woche betragen.

Weitere Details  
finden Sie auf  
**pressalit.com**  
auf den Datenblättern  
zu jedem Produkt

# Pressalit Delight



MULTIFIT

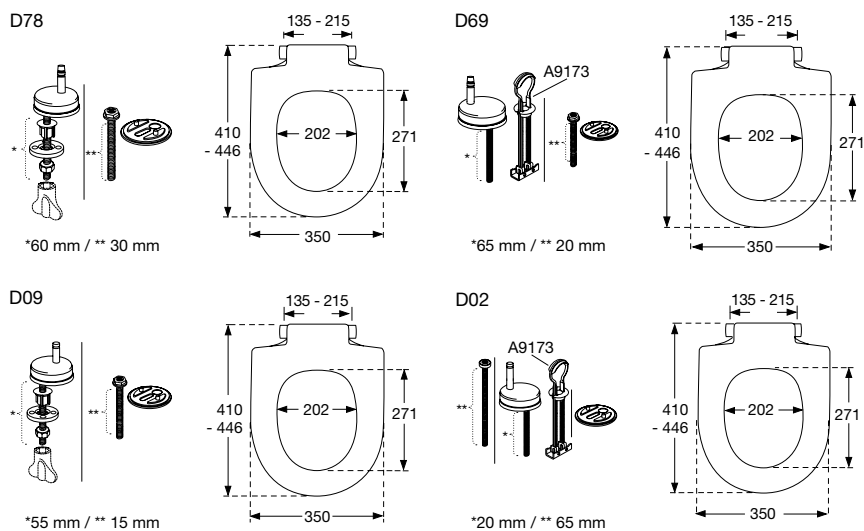

<b>Nr. mit Deckel</b>		<b>MIT ABSENKAUTOMATIK UND LIFT-OFF-FUNKTION</b>	
492000-D78999	Weiß		<b>155,50</b>
492000-D69999	Weiß		<b>155,50</b>
<b>Nr. mit Deckel</b>		<b>MIT ABSENKAUTOMATIK</b>	
492000-D09999	Weiß		<b>151,50</b>
492000-D02999	Weiß		<b>151,50</b>
<b>Nr. mit Deckel</b>		<b>STANDARD</b>	
592000-D02999	Weiß		<b>130,00</b>
<b>Scharniere, pro Garnitur</b>			
D78999	Universal-Flex-Scharnier zur Montage von oben und unten		<b>28,50</b>
D69999	Universal-Flex-Scharnier mit Kippanker, Montage von oben		<b>28,50</b>
D09999	Universal-Flex-Scharnier zur Montage von oben und unten		<b>28,50</b>
D02999	Universal-Flex-Scharnier mit Kippanker, Montage von oben		<b>28,50</b>
<b>Ersatzteile</b>			
A4011	Puffer für Sitzring, oval, grau		<b>0,85</b>
A4030	Puffer für Deckel, rund, grau		<b>0,85</b>
A9173	Kippanker, Ersatzteilset		<b>4,00</b>
A7333	Dämpferkappe, links, Absenkautomatik		<b>1,15</b>

D78/D69 Unterlegscheibe bei Keramiken mit eingearbeiteter erhöhter Buchse verwenden  
Bei einigen Scharnervarianten kann die Lieferzeit ab Werk bis zu einer Woche betragen.

# Pressalit Inspira Uni

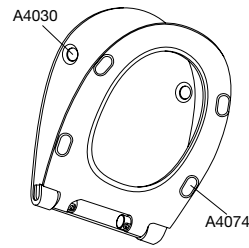

D05

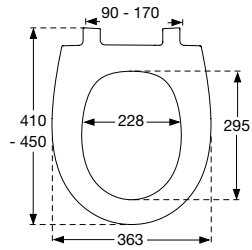
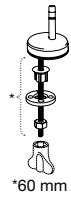

reddot design award

<b>Nr. mit Deckel</b>	<b>MIT ABSENKAUTOMATIK UND LIFT-OFF-FUNKTION</b>	
1074000-D05999	Weiß	<b>187,75</b>
<b>Scharniere, pro Garnitur</b>		
D05999	Universalscharnier für lift-off, Montage von unten	<b>28,50</b>
<b>Ersatzteile</b>		
A4030	Puffer für Deckel, rund, grau	<b>0,85</b>
A4074	Puffer für Sitzring, oval, grau	<b>0,85</b>

Bei einigen Scharniervarianten kann die Lieferzeit ab Werk bis zu einer Woche betragen.





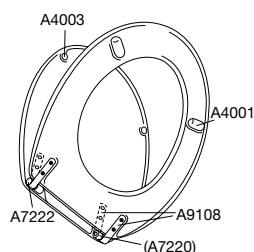

BA1

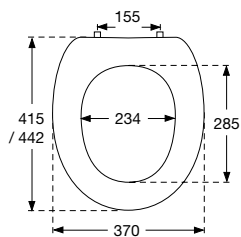
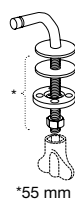

UN3

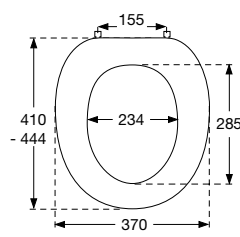
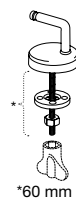

D43

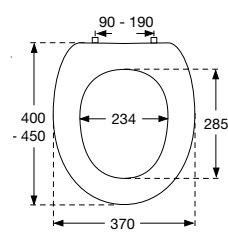
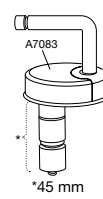

<b>Nr. mit Deckel</b>		<b>ANTIBAKTERIELL</b>	
54011-BA1999	Weiß		<b>93,00</b>
54011-UN3999	Weiß		<b>93,00</b>
54011-D43999	Weiß		<b>93,00</b>
<b>Nr. ohne Deckel</b>			
53011-BA1999	Weiß		<b>63,00</b>
53011-UN3999	Weiß		<b>63,00</b>

### Scharniere, pro Garnitur

BA1P999	Festscharnier, Montage von unten	<b>28,50</b>
UN3P999	Univertikalscharnier, Montage von unten	<b>28,50</b>
D43P999	Steckscharnier, Montage von oben	<b>28,50</b>

### Ersatzteile

A4001	Puffer für Sitzring, oval, grau	<b>0,85</b>
A4003	Puffer für Deckel, rund, grau	<b>0,85</b>
A7220	Abstandsstück für Sitz ohne Deckel, 1 Satz	<b>0,90</b>
A7222	Gleitbuchse mit Distanzkante, grau	<b>0,85</b>
A9108	Fahnen-Paket mit Schrauben, V2A Edelstahl	<b>8,25</b>

Bei einigen Scharniervarianten kann die Lieferzeit ab Werk bis zu einer Woche betragen.

Weitere Details  
finden Sie auf  
**pressalit.com**  
auf den Datenblättern  
zu jedem Produkt

# Pressalit Objecta D

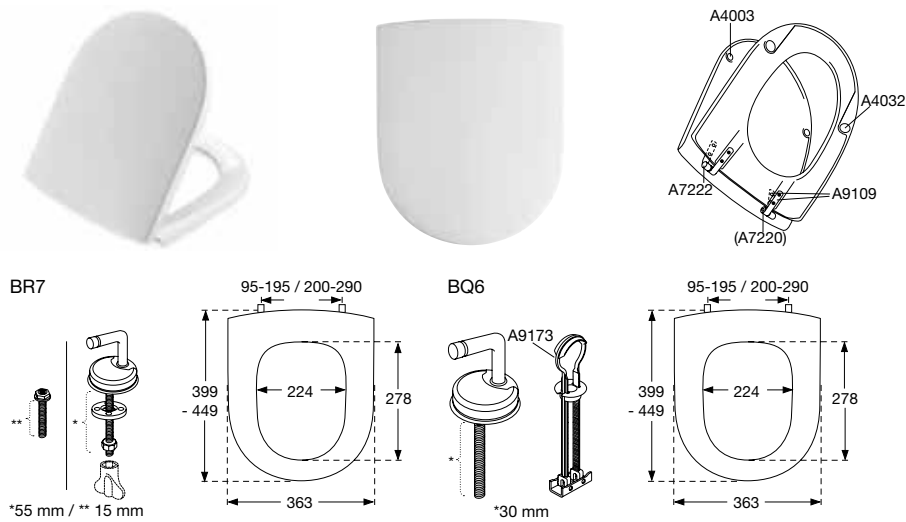

Nr. mit Deckel	ANTIBAKTERIELL	
172011-BR7999	Weiß	<b>103,75</b>
172011-BQ6999	Weiß	<b>103,75</b>
<b>Scharniere, pro Garnitur</b>		
BR7999	Universal-Flex-Scharnier zur Montage von oben und unten	<b>28,50</b>
BQ6P999	Universal-Kippankerscharnier, Montage von oben	<b>28,50</b>
<b>Ersatzteile</b>		
A4003	Puffer für Deckel, rund, grau	<b>0,85</b>
A4032	Puffer, rund, grau	<b>0,85</b>
A7220	Abstandsstück für Sitz ohne Deckel, 1 Satz	<b>0,90</b>
A7222	Gleitbuchse mit Distanzkante, grau	<b>0,85</b>
A9109	Fahnen-Paket mit Schrauben, V2A Edelstahl	<b>10,75</b>
A9173	Kippanker, Ersatzteilset	<b>4,00</b>

BR7 Universal-Flex-Scharnier zur Montage von unten und auch zum Verschrauben von oben  
Bei einigen Scharniervarianten kann die Lieferzeit ab Werk bis zu einer Woche betragen.



Zertifizierter Polygiene®-Effekt,  
der die Verbreitung von Bakterien  
24 Stunden am Tag verhindert.

# Pressalit Objecta D Pro

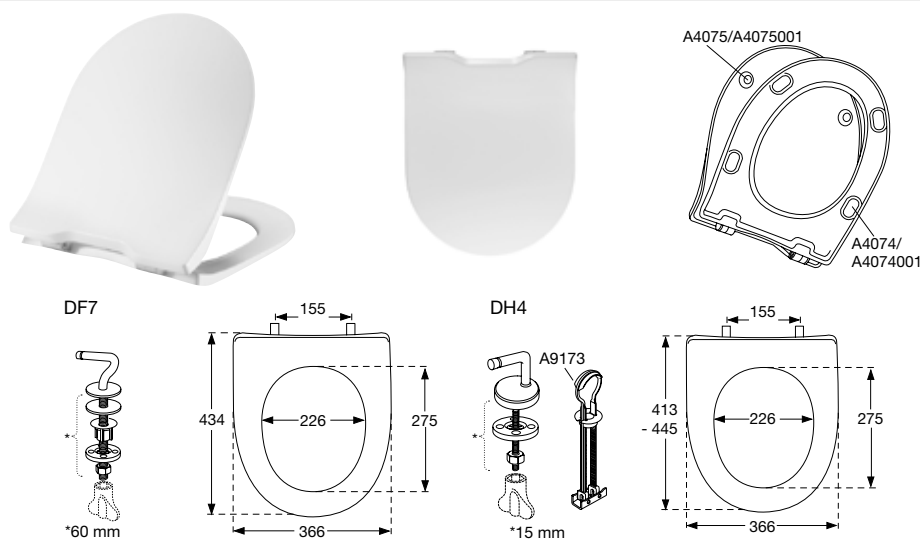

<b>Nr. mit Deckel</b>		<b>ANTIBAKTERIELL</b>	
998011-DF7999	Weiß		<b>124,75</b>
998011-DH4999	Weiß		<b>124,75</b>
998111-DF7999	Schwarz (RAL 9005)		<b>162,50</b>
998111-DH4999	Schwarz (RAL 9005)		<b>162,50</b>
<b>Nr. ohne Deckel</b>			
997011-DF7999	Weiß		<b>85,00</b>
997011-DH4999	Weiß		<b>85,00</b>
<b>Scharniere, pro Garnitur</b>			
DF7999	Festscharnier, Montage von unten		<b>28,50</b>
DH4999	Kombi-Scharnier, univertikal zur Montage von oben und unten		<b>28,50</b>
<b>Ersatzteile</b>			
A4074	Puffer für Sitzring, oval, grau		<b>0,85</b>
A4074001	Puffer für Sitzring, oval, schwarz		<b>0,85</b>
A4075	Puffer für Deckel, rund, grau		<b>0,85</b>
A4075001	Puffer für Deckel, rund, schwarz		<b>0,85</b>
A9173	Kippanker, Ersatzteilset		<b>4,00</b>

Bei einigen Scharnieriervarianten kann die Lieferzeit ab Werk bis zu einer Woche betragen.



# Pressalit Objecta Pro

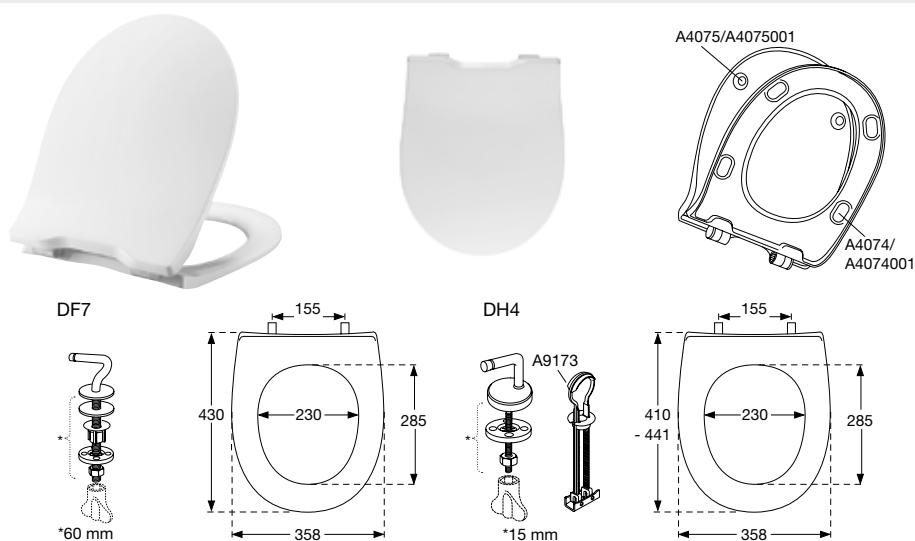

<b>Nr. mit Deckel</b>		<b>ANTIBAKTERIELL</b>	
990011-DF7999	Weiß		<b>111,50</b>
990011-DH4999	Weiß		<b>111,50</b>
990111-DF7999	Schwarz (RAL 9005)		<b>144,50</b>
<b>Nr. ohne Deckel</b>			
989011-DF7999	Weiß		<b>75,50</b>
989011-DH4999	Weiß		<b>75,50</b>
989111-DF7999	Schwarz (RAL 9005)		<b>98,75</b>
<b>Scharniere, pro Garnitur</b>			
DF7999	Festscharnier, Montage von unten		<b>28,50</b>
DH4999	Kombi-Scharnier, univertikal zur Montage von oben und unten		<b>28,50</b>
<b>Ersatzteile</b>			
A4074	Puffer für Sitzring, oval, grau		<b>0,85</b>
A4074001	Puffer für Sitzring, oval, schwarz		<b>0,85</b>
A4075	Puffer für Deckel, rund, grau		<b>0,85</b>
A4075001	Puffer für Deckel, rund, schwarz		<b>0,85</b>
A9173	Kippanker, Ersatzteilset		<b>4,00</b>

Bei einigen Scharniervarianten kann die Lieferzeit ab Werk bis zu einer Woche betragen.



# Pressalit Pinocchio (Kindersitz)

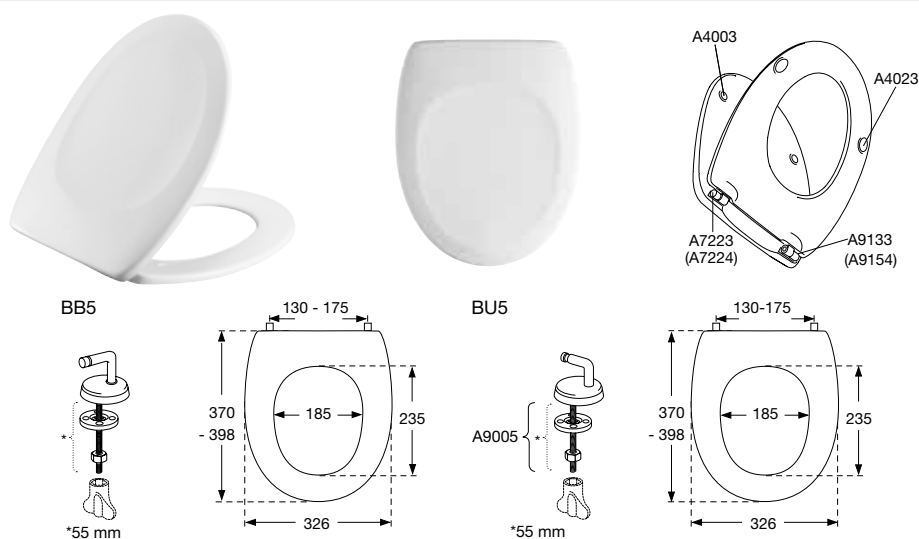

<b>Nr. mit Deckel</b>	<b>STANDARD</b>	
212000-BB5999	Weiß	<b>137,50</b>
<b>Nr. ohne Deckel</b>		
211000-BU5999	Weiß	<b>110,00</b>
<b>Scharniere, pro Garnitur</b>		
BB5P999	Universalscharnier, Montage von unten	<b>28,50</b>
BU5P999	Universalscharnier für Sitz ohne Deckel, Montage von unten	<b>28,50</b>
<b>Ersatzteile</b>		
A4003	Puffer für Deckel, rund, grau	<b>0,85</b>
A4023	Puffer für Deckel, oval, grau	<b>0,85</b>
A7223	Gleitbuchse mit Widerhaken, lang, grau	<b>0,85</b>
A7224	Gleitbuchse mit Widerhaken für Sitz ohne Deckel, kurz, grau	<b>0,85</b>
A9133	Fahnen-Paket mit Schrauben, Kunststoff, grau	<b>8,25</b>
A9154	Fahnen-Paket mit Schrauben für Sitz ohne Deckel, Kunststoff, grau	<b>1,65</b>

Bei einigen Scharniervarianten kann die Lieferzeit ab Werk bis zu einer Woche betragen.

Weitere Details  
finden Sie auf  
**pressalit.com**  
auf den Datenblättern  
zu jedem Produkt

# Pressalit Projecta

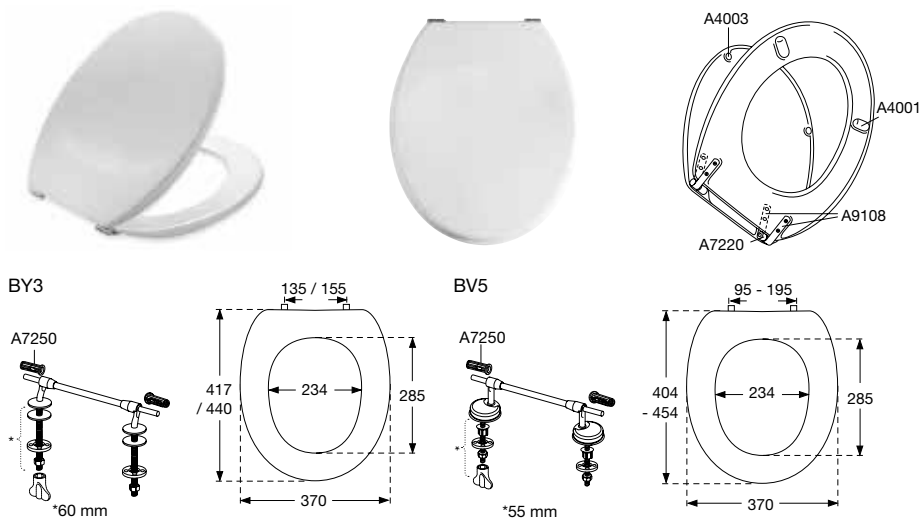

<b>Nr. mit Deckel</b>		<b>ANTIBAKTERIELL</b>	
54011-BY3999	Weiß		<b>108,50</b>
54011-BV5999	Weiß		<b>108,50</b>
<b>Nr. ohne Deckel</b>			
53011-BY3999	Weiß		<b>78,50</b>
53011-BV5999	Weiß		<b>78,50</b>
<b>Scharniere, pro Garnitur</b>			
BY3999	Spezielscharnier, fest, Montage von unten		<b>44,00</b>
BV5999	Spezielscharnier, universal, Montage von unten		<b>44,00</b>
<b>Ersatzteile</b>			
A4001	Puffer für Sitzring, oval, grau		<b>0,85</b>
A4003	Puffer für Deckel, rund, grau		<b>0,85</b>
A7220	Abstandsstück für Sitz ohne Deckel, 1 Satz		<b>0,90</b>
A7222	Gleitbuchse mit Distanzkante, grau		<b>0,85</b>
A7250	Zwischenstangen-Sicherungsendstück		<b>0,85</b>
A9108	Fahnen-Paket mit Schrauben, V2A Edelstahl		<b>8,25</b>

BY3 für Stand WC

Bei einigen Scharnervarianten kann die Lieferzeit ab Werk bis zu einer Woche betragen.

Weitere Details  
finden Sie auf  
**pressalit.com**  
auf den Datenblättern  
zu jedem Produkt



Zertifizierter Polygiene®-Effekt,  
der die Verbreitung von Bakterien  
24 Stunden am Tag verhindert.

# Pressalit Projecta D

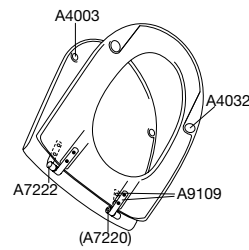

D28

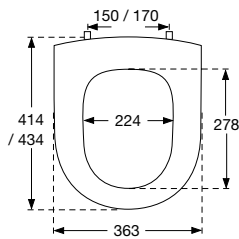
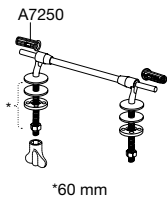

Nr. mit Deckel	ANTIBAKTERIELL	
172011-D28999	Weiß	<b>119,25</b>
<b>Scharniere, pro Garnitur</b>		
D28999	Spezialscharnier mit durchgehender Scharnierwelle, fest, Montage von unten	<b>44,00</b>
<b>Ersatzteile</b>		
A4003	Puffer für Deckel, rund, grau	<b>0,85</b>
A4032	Puffer, rund, grau	<b>0,85</b>
A7220	Abstandsstück für Sitz ohne Deckel, 1 Satz	<b>0,90</b>
A7250	Zwischenstangen-Sicherungsendstück	<b>0,85</b>
A9109	Fahnen-Paket mit Schrauben, V2A Edelstahl	<b>10,75</b>

D28 für Sphinx 300 Wand WC

Bei einigen Scharniervarianten kann die Lieferzeit ab Werk bis zu einer Woche betragen.



Zertifizierter Polygiene®-Effekt,  
der die Verbreitung von Bakterien  
24 Stunden am Tag verhindert.

# Pressalit Projecta D ohne Deckel

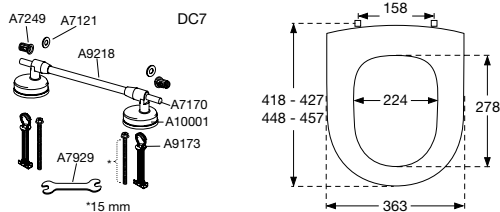

## Nr. ohne Deckel **ANTIBAKTERIELL**

879011-DC7999 Weiß **105,75**

## Scharniere, pro Garnitur

DC7P999 Spezialscharnier, universal, Montage von oben **44,00**

## Ersatzteile

A4032 Puffer, rund, grau **0,85**

A9173 Kippanker, Ersatzteilset **4,00**

Bei einigen Scharniervarianten kann die Lieferzeit ab Werk bis zu einer Woche betragen.

Weitere Details  
finden Sie auf  
**pressalit.com**  
auf den Datenblättern  
zu jedem Produkt



# Pressalit Projecta D Solid Pro



MULTIFIT

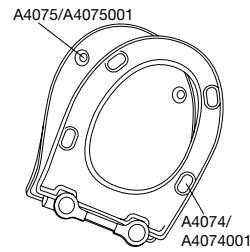

DG4

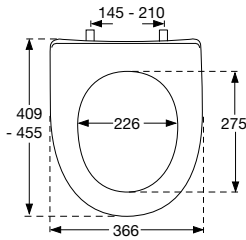
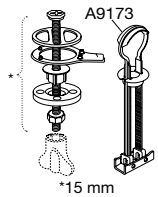

reddot design award

<b>Nr. mit Deckel</b>	<b>MIT ABSENKAUTOMATIK UND ANTIBAKTERIELL</b>	
1008011-DG4925	Weiß	<b>268,50</b>
1008111-DG4925	Schwarz (RAL 9005)	<b>306,00</b>
<b>Nr. ohne Deckel</b>		
1007011-DG4925	Weiß	<b>229,00</b>
1007111-DG4925	Schwarz (RAL 9005)	<b>254,25</b>
<b>Nr. mit Deckel</b>	<b>ANTIBAKTERIELL</b>	
1006011-DG4925	Weiß	<b>197,00</b>
<b>Nr. ohne Deckel</b>		
1005011-DG4925	Weiß	<b>157,25</b>
<b>Scharniere, pro Garnitur</b>		
DG4925	Kombi-Scharnier, universal, zur Montage von oben und unten	<b>28,50</b>
<b>Ersatzteile</b>		
A4074	Puffer für Sitzring, oval, grau	<b>0,85</b>
A4074001	Puffer für Sitzring, oval, schwarz	<b>0,85</b>
A4075	Puffer für Deckel, rund, grau	<b>0,85</b>
A4075001	Puffer für Deckel, rund, schwarz	<b>0,85</b>
A9173	Kippanker, Ersatzteilset	<b>4,00</b>

Bei einigen Scharniervarianten kann die Lieferzeit ab Werk bis zu einer Woche betragen.

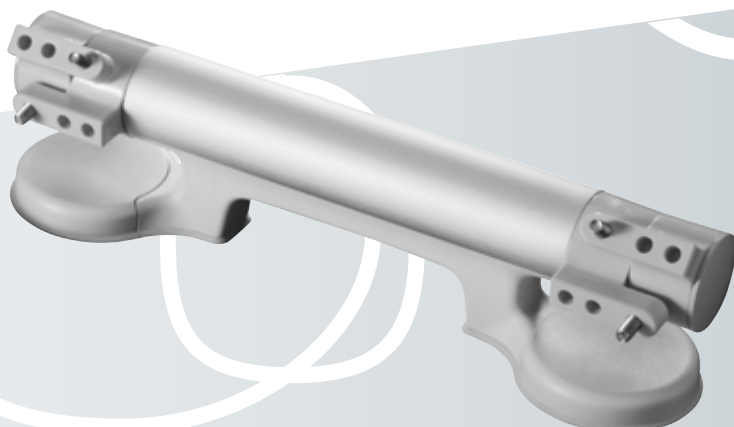

# SOLID PRO

**PATENT**

# Pressalit Projecta Plus

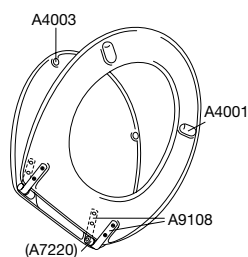

BZ1

A7250

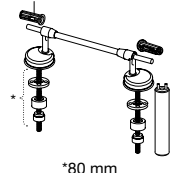

\*80 mm

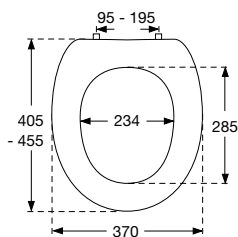

<b>Nr. mit Deckel</b>	<b>ANTIBAKTERIELL</b>	
54011-BZ1999	Weiß	<b>152,75</b>
<b>Nr. ohne Deckel</b>		
53011-BZ1999	Weiß	<b>122,75</b>
<b>Scharniere, pro Garnitur</b>		
BZ1999	Diebstahlsicheres Spezialscharnier, universal, Montage von unten	<b>88,25</b>
<b>Ersatzteile</b>		
A4001	Puffer für Sitzring, oval, grau	<b>0,85</b>
A4003	Puffer für Deckel, rund, grau	<b>0,85</b>
A7220	Abstandsstück für Sitz ohne Deckel, 1 Satz	<b>0,90</b>
A7250	Zwischenstangen-Sicherungsendstück	<b>0,85</b>
A9108	Fahnen-Paket mit Schrauben, V2A Edelstahl	<b>8,25</b>

Bei einigen Scharniervarianten kann die Lieferzeit ab Werk bis zu einer Woche betragen.



Zertifizierter Polygiene®-Effekt,  
der die Verbreitung von Bakterien  
24 Stunden am Tag verhindert.

# Pressalit Projecta Pro

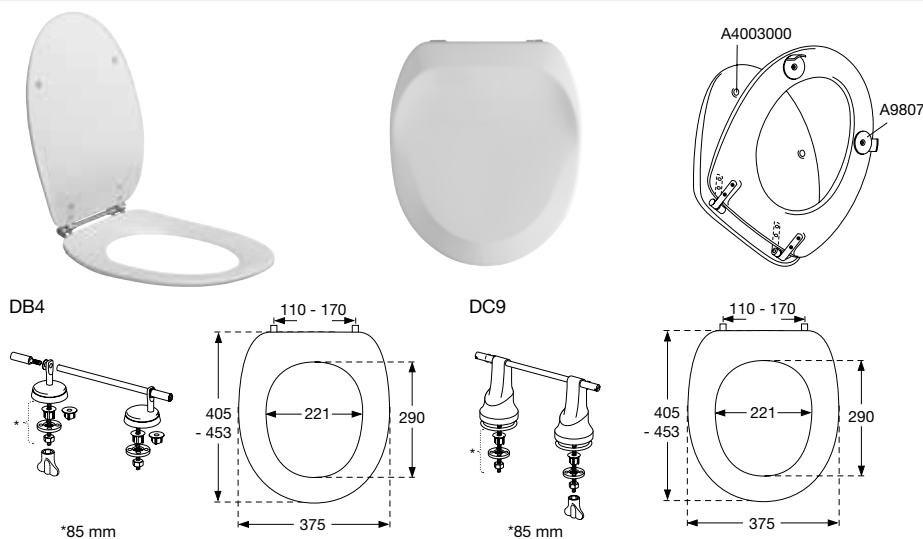

Nr. mit Deckel	ANTIBAKTERIELL	
896011-DB4999	Weiß	<b>198,25</b>
896011-DC9999	Weiß, 50 mm erhöht	<b>381,25</b>
<b>Scharniere, pro Garnitur</b>		
DB4999	Speziarscharnier, mit durchgehender Scharnierwelle, Montage von unten, für den halböffentlichen und öffentlichen Bereich	<b>44,00</b>
DC9999	Scharnier, 50 mm erhöht und mit durchgehender Scharnierwelle, Montage von unten	<b>172,00</b>
<b>Ersatzteile</b>		
A4003000	Puffer für Deckel, rund, weiß	<b>0,85</b>
A9192	Spezialpuffer, 50 mm erhöht, 2 Stck.	<b>79,75</b>
A9807	Spezialpuffer mit Schraube, 2 Stck. gegen seitliches Verrutschen	<b>9,25</b>

Bei einigen Scharniervarianten kann die Lieferzeit ab Werk bis zu einer Woche betragen.



## NACHHALTIGE KONSUM- UND PRODUKTIONSWEISEN

Wir werden unseren Fokus auf die Umweltbelastung in unserer Zuliefererkette sowie die Reduzierung unserer Abfälle einschließlich Lebensmittelverschwendung verstärken.

# Pressalit Projecta Solid Pro

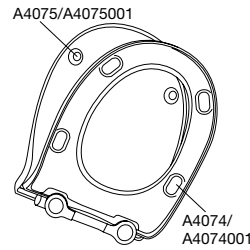

DG4

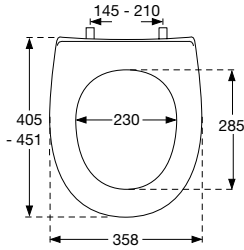
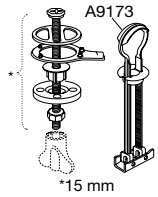

reddot design award

<b>Nr. mit Deckel</b>	<b>MIT ABSENKAUTOMATIK UND ANTIBAKTERIELL</b>	
1004011-DG4925	Weiß	<b>254,75</b>
1004111-DG4925	Schwarz (RAL 9005)	<b>288,00</b>
<b>Nr. ohne Deckel</b>		
1003011-DG4925	Weiß	<b>219,25</b>
1003111-DG4925	Schwarz (RAL 9005)	<b>242,25</b>
<b>Nr. mit Deckel</b>	<b>ANTIBAKTERIELL</b>	
1002011-DG4925	Weiß	<b>183,25</b>
<b>Nr. ohne Deckel</b>		
1001011-DG4925	Weiß	<b>147,50</b>
<b>Scharniere, pro Garnitur</b>		
DG4925	Kombi-Scharnier, universal, zur Montage von oben und unten	<b>28,50</b>
<b>Ersatzteile</b>		
A4074	Puffer für Sitzring, oval, grau	<b>0,85</b>
A4074001	Puffer für Sitzring, oval, schwarz	<b>0,85</b>
A4075	Puffer für Deckel, rund, grau	<b>0,85</b>
A4075001	Puffer für Deckel, rund, schwarz	<b>0,85</b>
A9173	Kippanker, Ersatzteilset	<b>4,00</b>

Bei einigen Scharniervarianten kann die Lieferzeit ab Werk bis zu einer Woche betragen.



Zertifizierter Polygiene®-Effekt,  
der die Verbreitung von Bakterien  
24 Stunden am Tag verhindert.

# SOLID PRO

**PATENT**

# Pressalit Raja

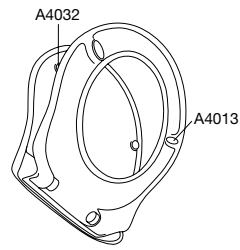

BL5

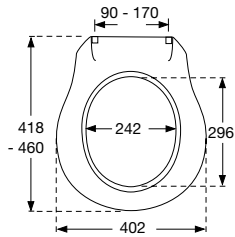
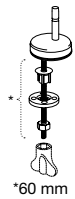

reddot design award

Nr. mit Deckel	MIT ABSENKAUTOMATIK UND LIFT-OFF-FUNKTION	
410000-BL5999	Weiß	256,50
Scharniere, pro Garnitur		
BL5999	Universalscharnier für lift-off, Montage von unten	28,50
Ersatzteile		
A4013	Puffer für Sitzring, oval, grau	0,85
A4032	Puffer, rund, grau	0,85

Bei einigen Scharniervarianten kann die Lieferzeit ab Werk bis zu einer Woche betragen.



# Pressalit Scandinavia

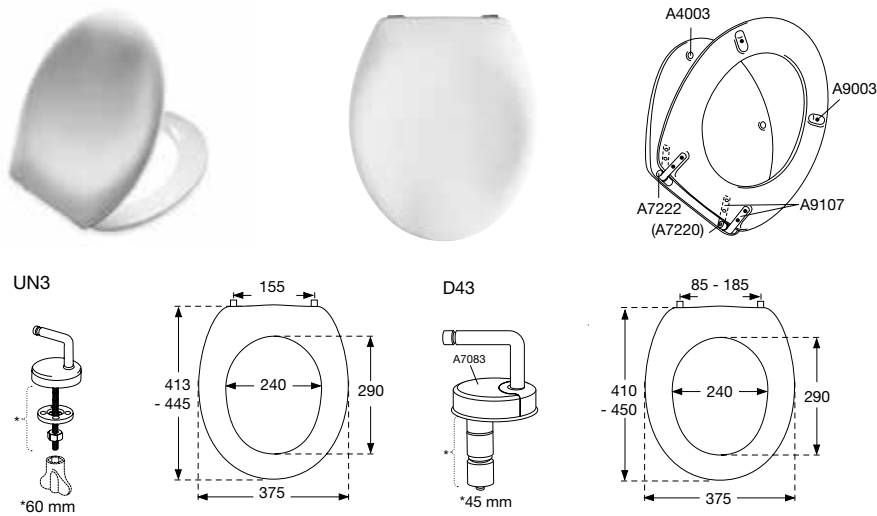

Nr. mit Deckel	STANDARD	
75000-UN3999	Weiß	159,25
75000-D43999	Weiß	159,25
75013-UN3999	Bahamabeige	172,25
75050-UN3999M	Jasmin	207,00
75052-UN3999	Manhattan	159,25
<b>Scharniere, pro Garnitur</b>		
UN3P999	Univertikalscharnier, Montage von unten	28,50
D43P999	Steckscharnier, Montage von oben	28,50
<b>Ersatzteile</b>		
A4003	Puffer für Deckel, rund, grau	0,85
A9003	Puffer mit Schraube für Sitzring, oval, grau	0,85
A7220	Abstandsstück für Sitz ohne Deckel, 1 Satz	0,90
A7222	Gleitbuchse mit Distanzkante, grau	0,85
A9107	Fahnen-Paket mit Schrauben, V2A Edelstahl	8,25

Bei einigen Scharnervarianten kann die Lieferzeit ab Werk bis zu einer Woche betragen.

Weitere Details  
finden Sie auf  
**pressalit.com**  
auf den Datenblättern  
zu jedem Produkt

# Pressalit Scandinavia PLUS



MULTIFIT



D05

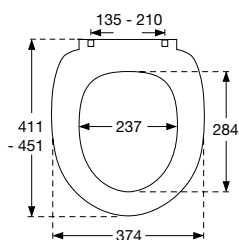
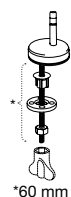

Nr. mit Deckel	MIT ABSENKAUTOMATIK UND LIFT-OFF-FUNKTION	
758000-D05999	Weiß	185,25
758001-D05999	Schwarz (RAL 9005)	241,25
758013-D05999	Bahamabeige	199,50
758035-D05999	Rot (RAL 3003)	241,25
758052-D05999	Manhattan	185,25
758068-D05999	Bermudablau	241,25
758112-D05999	Anthrazitgrau	241,25
758125-D05999	Nude	241,25
758188-D05999	Blau (RAL 5002)	241,25
758273-D05999	Pergamon	185,25

## Scharniere, pro Garnitur

D05999	Universalscharnier für lift-off, Montage von unten	28,50
--------	--	-------

## Ersatzteile

A4023	Puffer für Deckel, oval, grau	0,85
A4033	Puffer für Sitzring, oval, grau	0,85

Bei einigen Scharniervarianten kann die Lieferzeit ab Werk bis zu einer Woche betragen.

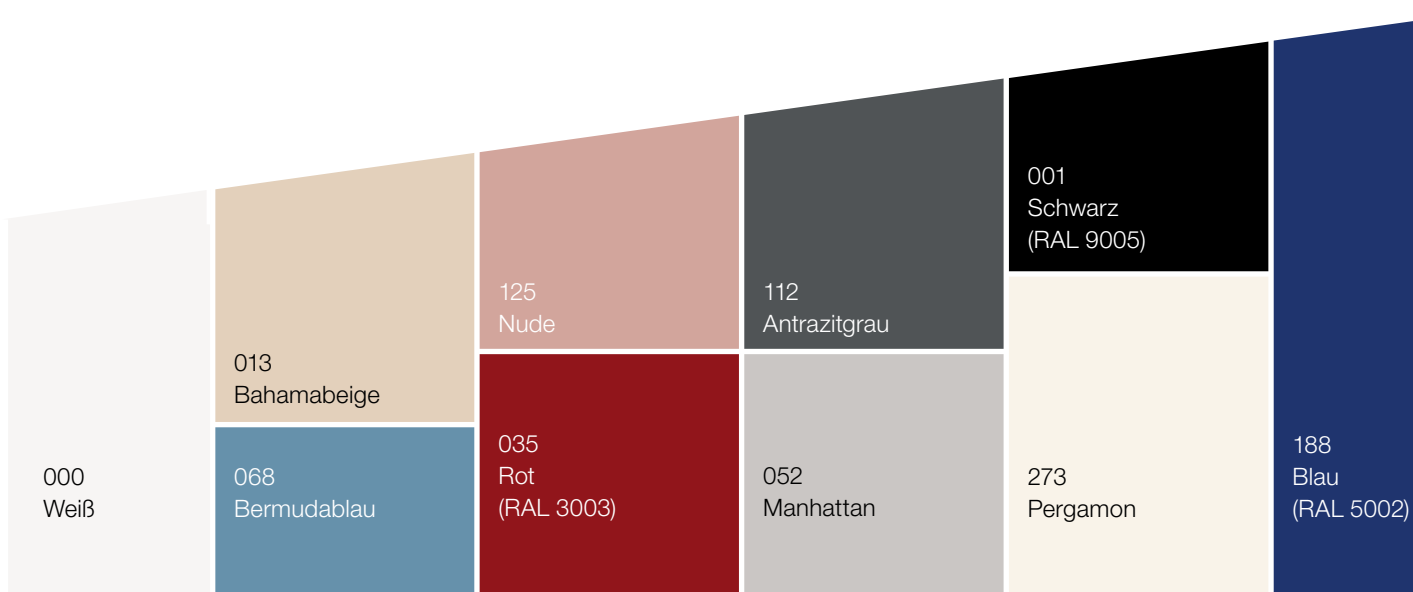

# Pressalit Selandia (Holz)

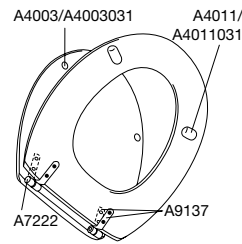

B47

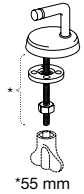

\*55 mm

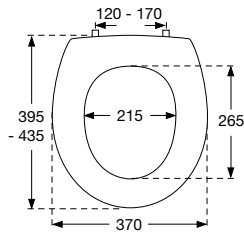

Nr. mit Deckel	STANDARD	
522455-B47999	Mahagoni (Birke, eingefärbt)	<b>226,00</b>
522456-B47999	Kirschbaum (Birke, eingefärbt)	<b>226,00</b>
522607-B47999	Birke natur	<b>226,00</b>
<b>Scharniere, pro Garnitur</b>		
B47P999	Universalscharnier, Montage von unten	<b>28,50</b>
<b>Ersatzteile</b>		
A4003	Puffer für Deckel, rund, grau	<b>0,85</b>
A4003031	Puffer für Deckel, rund, braun	<b>0,85</b>
A4011	Puffer für Sitzring, oval, grau	<b>0,85</b>
A4011031	Puffer für Sitzring, oval, braun	<b>0,85</b>
A7222	Gleitbuchse mit Distanzkante, grau	<b>0,85</b>
A9137	Fahnen-Paket mit Schrauben, V2A Edelstahl	<b>13,50</b>

Bei einigen Scharniervarianten kann die Lieferzeit ab Werk bis zu einer Woche betragen.



# Pressalit Sway D

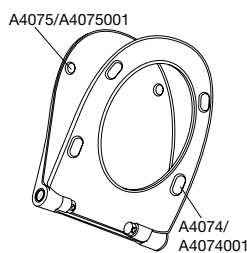

Speziell entwickelt zur  
Design-Keramik  
Geberit iCon\*,  
Renova Nr. 1\* /  
Sphinx 300, 345

BL6

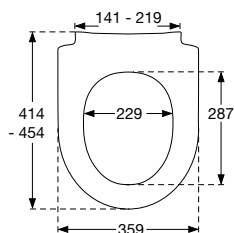
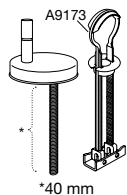

reddot design award

Nr. mit Deckel	MIT ABSENKAUTOMATIK UND LIFT-OFF-FUNKTION	
934000-BL6999	Weiß	170,75
934001-BL6999	Schwarz (RAL 9005)	221,50
934230-BL6999	Mattweiß	230,75
934231-BL6999	Mattschwarz	287,50
<b>Scharniere, pro Garnitur</b>		
BL6999	Universal-Kippankerscharnier für lift-off, Montage von oben	28,50
<b>Ersatzteile</b>		
A4074	Puffer für Sitzring, oval, grau	0,85
A4074001	Puffer für Sitzring, oval, schwarz	0,85
A4075	Puffer für Deckel, rund, grau	0,85
A4075001	Puffer für Deckel, rund, schwarz	0,85
A9173	Kippanker, Ersatzteilset	4,00

\* Die o.g. Keramiken wurden ehemals vom Hersteller Keramag geliefert.

 **SWAY**  
REACHING PERFECTION



# Pressalit Sway D2

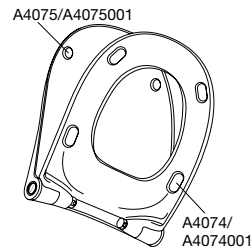

Speziell entwickelt z.B.  
zur Design-Keramik  
Laufen Pro,  
Duravit Me By Starck,  
Vitra S50 und weitere

DF4

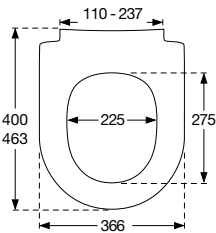
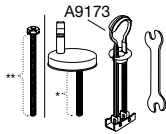

\*20 mm / \*\* 40 mm



reddot design award

Nr. mit Deckel	MIT ABSENKAUTOMATIK UND LIFT-OFF-FUNKTION	
994000-DF4999	Weiß	170,75
994001-DF4999	Schwarz (RAL 9005)	221,50
994230-DF4999	Mattweiß	230,75
994231-DF4999	Mattschwarz	287,50

### Scharniere, pro Garnitur

DF4999	Universal-Kippankerscharnier für lift-off, Montage von oben	28,50
--------	---	-------

### Ersatzteile

A4074	Puffer für Sitzring, oval, grau	0,85
A4074001	Puffer für Sitzring, oval, schwarz	0,85
A4075	Puffer für Deckel, rund, grau	0,85
A4075001	Puffer für Deckel, rund, schwarz	0,85
A9173	Kippanker, Ersatzteilset	4,00

Bei einigen Scharniervarianten kann die Lieferzeit ab Werk bis zu einer Woche betragen.

# SWAY

REACHING PERFECTION



# Pressalit Sway Uni

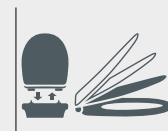

MULTIFIT

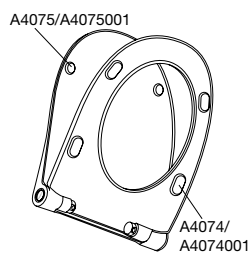

D05

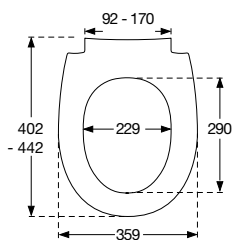
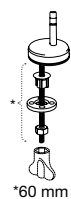

BL6

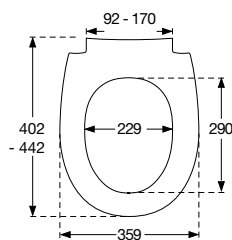
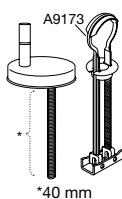

reddot design award

Nr. mit Deckel	MIT ABSENKAUTOMATIK UND LIFT-OFF-FUNKTION	
970000-D05999	Weiß	170,75
970000-BL6999	Weiß	170,75
970001-D05999	Schwarz (RAL 9005)	221,50

Scharniere, pro Garnitur		
D05999	Universalscharnier für lift-off, Montage von unten	28,50
BL6999	Universal-Kippankerscharnier für lift-off, Montage von oben	28,50

Ersatzteile		
A4074	Puffer für Sitzring, oval, grau	0,85
A4074001	Puffer für Sitzring, oval, schwarz	0,85
A4075	Puffer für Deckel, rund, grau	0,85
A4075001	Puffer für Deckel, rund, schwarz	0,85
A9173	Kippanker, Ersatzteilset	4,00

Bei einigen Scharniervarianten kann die Lieferzeit ab Werk bis zu einer Woche betragen.

# SWAY

REACHING PERFECTION



# Pressalit T 2

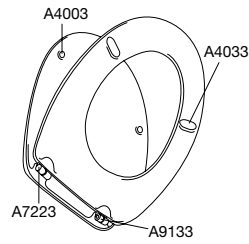

UN3

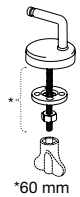

\*60 mm

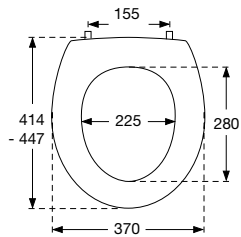

Nr. mit Deckel	STANDARD	
316000-UN3999	Weiß	<b>103,75</b>
<b>Scharniere, pro Garnitur</b>		
UN3P999	Univertikalscharnier, Montage von unten	<b>28,50</b>
<b>Ersatzteile</b>		
A4003	Puffer für Deckel, rund, grau	<b>0,85</b>
A4033	Puffer für Sitzring, oval, grau	<b>0,85</b>
A7223	Gleitbuchse mit Widerhaken, lang, grau	<b>0,85</b>
A9133	Fahnen-Paket mit Schrauben, Kunststoff, grau	<b>8,25</b>

Bei einigen Scharniervarianten kann die Lieferzeit ab Werk bis zu einer Woche betragen.

# Pressalit T Soft

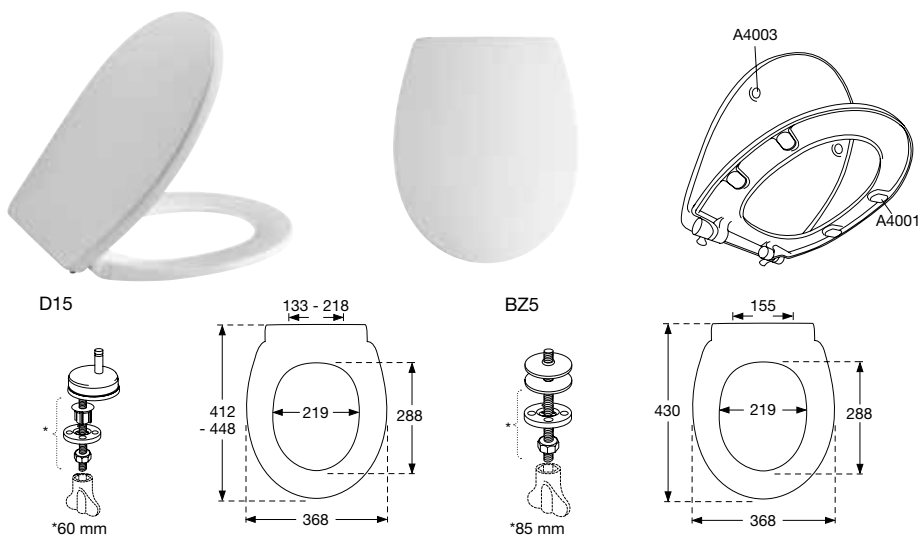

Nr. mit Deckel	MIT ABSENKAUTOMATIK	
742000-D15999	Weiß	111,00
742000-BZ5999	Weiß	111,00
<b>Scharniere, pro Garnitur</b>		
D15999	Universalscharnier, Montage von unten	28,50
BZ5999	Festscharnier, Montage von unten	28,50
<b>Ersatzteile</b>		
A4001	Puffer für Sitzring, oval, grau	0,85
A4003	Puffer für Deckel, rund, grau	0,85
A7333	Dämpferkappe, links, Absenkautomatik	1,15

Bei einigen Scharnieriervarianten kann die Lieferzeit ab Werk bis zu einer Woche betragen.



# Pressalit T Soft D

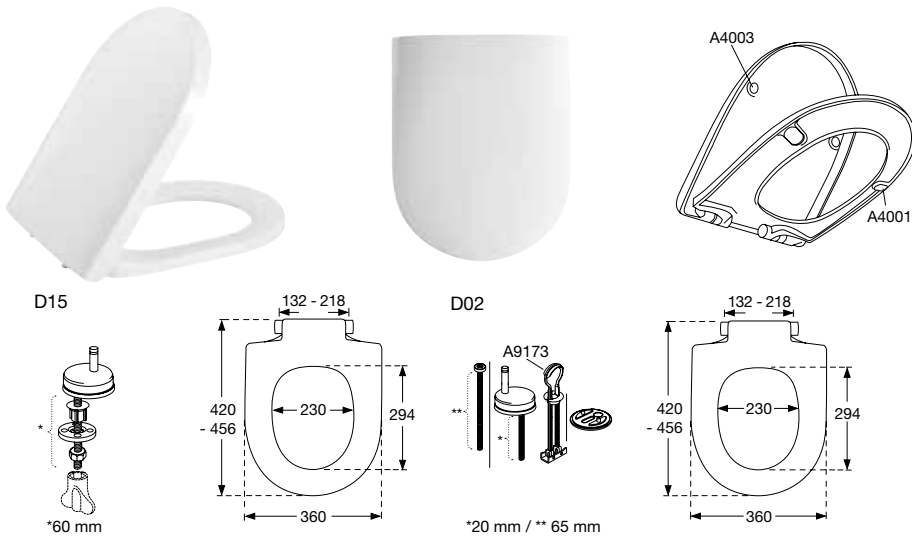

Nr. mit Deckel	MIT ABSENKAUTOMATIK	
744000-D15999	Weiß	115,50
744000-D02999	Weiß	115,50
<b>Scharniere, pro Garnitur</b>		
D15999	Universalscharnier, Montage von unten	28,50
D02999	Universal-Flex-Scharnier mit Kippanker, Montage von oben	28,50
<b>Ersatzteile</b>		
A4001	Puffer für Sitzring, oval, grau	0,85
A4003	Puffer für Deckel, rund, grau	0,85
A9173	Kippanker, Ersatzteilset	4,00
A7333	Dämpferkappe, links, Absenkautomatik	1,15

Bei einigen Scharniervarianten kann die Lieferzeit ab Werk bis zu einer Woche betragen.



# Pressalit Zaga

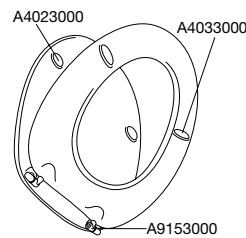

UN9

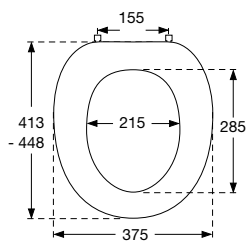
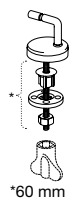

Nr. mit Deckel	STANDARD	
314000-UN9999	Weiß	<b>144,50</b>
<b>Scharniere, pro Garnitur</b>		
UN9999	Univertikalscharnier, Montage von unten	<b>28,50</b>
<b>Ersatzteile</b>		
A4023000	Puffer für Deckel, oval, weiß	<b>0,85</b>
A4033000	Puffer für Sitzring, oval, weiß	<b>0,85</b>
A9153000	Fahnen-Paket zum Einschrauben, weiß	<b>30,75</b>

Bei einigen Scharniervarianten kann die Lieferzeit ab Werk bis zu einer Woche betragen.

Weitere Details  
finden Sie auf  
**pressalit.com**  
auf den Datenblättern  
zu jedem Produkt

# Pressalit 1000

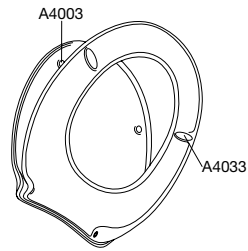

BG4

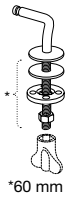

\*60 mm

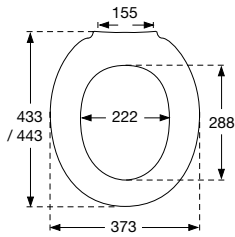

## Nr. mit Deckel **STANDARD**

304000-BG4999 Weiß

**Achtung: Gesondertes Konditionsgefüge**

## Scharniere, pro Garnitur

BG4P999 Festscharnier, Montage von unten

**28,50**

## Ersatzteile

A4003 Puffer für Deckel, rund, grau

**0,85**

A4033 Puffer für Sitzring, oval, grau

**0,85**

Abnahme: Mind. 1 Palette.

Bei einigen Scharniervarianten kann die Lieferzeit ab Werk bis zu einer Woche betragen.

Weitere Details  
finden Sie auf  
**pressalit.com**  
auf den Datenblättern  
zu jedem Produkt



# Pressalit 2000

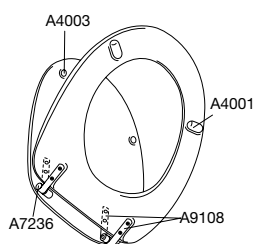

UN3

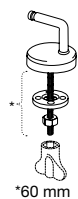

\*60 mm

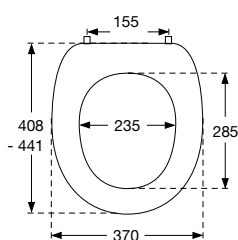

UN4

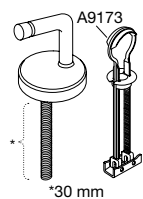

\*30 mm

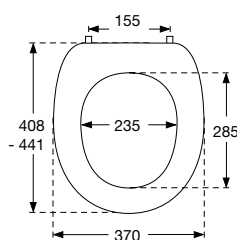

B13

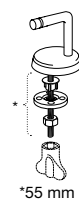

\*55 mm

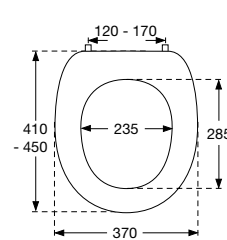

BV7

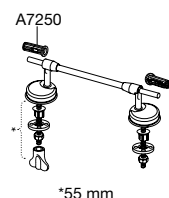

\*55 mm

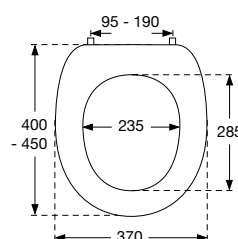

BV5

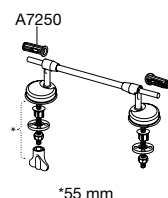

\*55 mm

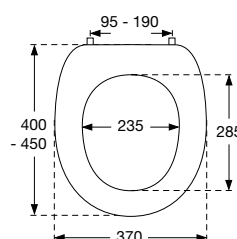

Nr. mit Deckel		STANDARD	
124000-UN3999	Weiß		103,75
124000-B13999	Weiß		103,75
124000-UN4999	Weiß		103,75
124000-BV7999	Weiß		119,25
124001-UN3999	Schwarz (RAL 9005)		135,50
124013-UN3999	Bahamabeige		113,00
124052-UN3999	Manhattan		103,75
124273-UN3999	Pergamon		103,75
Nr. ohne Deckel			
49000-UN3999	Weiß		71,25
49000-BV5999	Weiß		86,75

## Scharniere, pro Garnitur

UN3P999	Univertikalscharnier, Montage von unten	28,50
B13P999	Universalscharnier, Montage von unten	28,50
UN4P999	Univertikalscharnier mit Kippanker, Montage von oben	28,50
BV7999	Spezialscharnier, universal, Montage von unten, für Sitz mit Deckel	44,00
BV5999	Spezialscharnier, universal, Montage von unten	44,00

## Ersatzteile

A4001	Puffer für Sitzring, oval, grau	0,85
A4003	Puffer für Deckel, rund, grau	0,85
A7220	Abstandsstück für Sitz ohne Deckel, 1 Satz	0,90
A7222	Gleitbuchse mit Distanzkante, grau	0,85
A7236	Gleitbuchse mit Distanzkante, grau	0,85
A7250	Zwischenstangen-Sicherungsendstück	0,85
A9108	Fahnen-Paket mit Schrauben, V2A Edelstahl	8,25
A9173	Kippanker, Ersatzteilset	4,00

Bei einigen Scharniervarianten kann die Lieferzeit ab Werk bis zu einer Woche betragen.

# Pressalit 3000

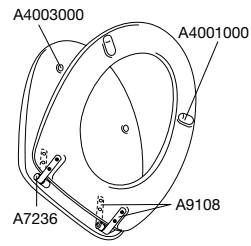

UN3

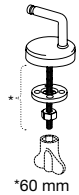

\*60 mm

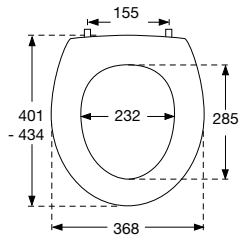

Nr. mit Deckel	STANDARD	
190000-UN3999	Weiß	<b>144,50</b>
<b>Scharniere, pro Garnitur</b>		
UN3P999	Univertikalscharnier, Montage von unten	<b>28,50</b>
<b>Ersatzteile</b>		
A4003000	Puffer für Deckel, rund, weiß	<b>0,85</b>
A4001000	Puffer für Sitzring, lang, weiß	<b>0,85</b>
A7236	Gleitbuchse mit Distanzkante, grau	<b>0,85</b>
A9108	Fahnen-Paket mit Schrauben, V2A Edelstahl	<b>8,25</b>

Bei einigen Scharniervarianten kann die Lieferzeit ab Werk bis zu einer Woche betragen.

Weitere Details  
finden Sie auf  
**pressalit.com**  
auf den Datenblättern  
zu jedem Produkt

## ZUBEHÖR

Sein Zuhause sollte man so gestalten,  
dass man sich darin wohl fühlt.  
Ausgehend davon haben wir zwei attraktive,  
praktische Zubehörelemente für Ihr  
Zuhause entwickelt.



# Pressalit Klappsitz

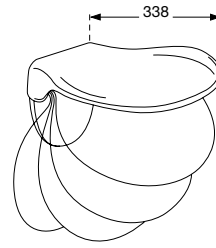
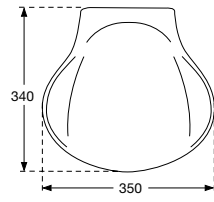

<b>Nr.</b>	<b>MIT ABSENKAUTOMATIK</b>	
412000	Weiß	<b>412,00</b>

Der Klappsitz ist nicht zur Verwendung in der Dusche geeignet.  
Inkl. Befestigungsmaterial für festes Mauerwerk



# Pressalit Wandabfalleimer mit Soft Open

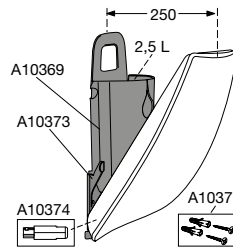
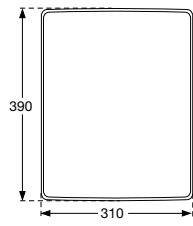

reddot winner 2023

## Nr. Standardfarben



1090000	Weiß	180,50
---------	------	--------

## Ersatzteile





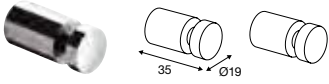
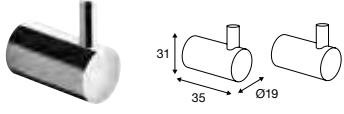
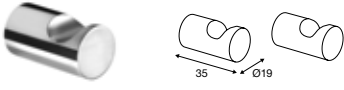

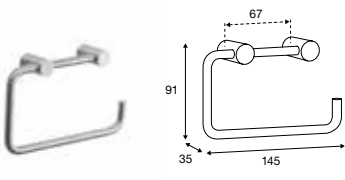
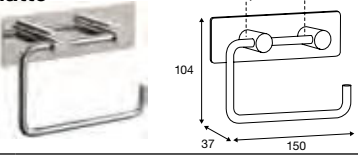
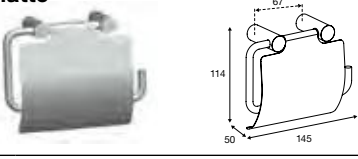
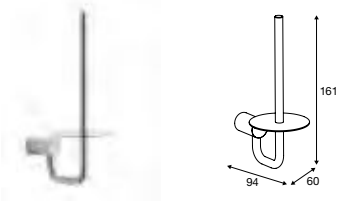

A10369	Eimereinsatz, innenliegend	22,75
A10374	Dämpfer für Eimer, links	23,00
A10373	Wandhalterung	37,50
A10375	Montageset multi Zubehör/Wandeimer	6,00

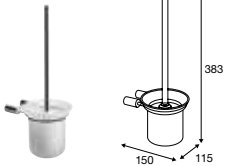







## Pressalit Choice

<b>No.</b>	<b>Handtuchhaken, 2 Stck.</b>		
Q10100	Stahl poliert		20,25
Q30100	Stahl gebürstet		20,25
Q40100	Matt Schwarz		22,75
Q50100	Chrom Schwarz		22,75
Q60100	Matt Weiss		22,75
Q70100	Messing gebürstet		28,50
<b>No.</b>	<b>Handtuchhaken, pin, 2 Stck.</b>		
Q10150	Stahl poliert		20,25
Q30150	Stahl gebürstet		20,25
Q40150	Matt Schwarz		22,75
Q50150	Chrom Schwarz		22,75
Q60150	Matt Weiss		22,75
Q70150	Messing gebürstet		28,50
<b>No.</b>	<b>Handtuchhaken, curve, 2 Stck.</b>		
Q10160	Stahl poliert		20,25
Q30160	Stahl gebürstet		20,25
Q40160	Matt Schwarz		22,75
Q70160	Messing gebürstet		28,50
<b>No.</b>	<b>Spiegelhalter 4 Stck.</b>		
Q10450	Stahl poliert		45,50
Q30450	Stahl gebürstet		45,50
Q40450	Matt Schwarz		54,25
Q50450	Chrom Schwarz		54,25
Q60450	Matt Weiss		54,25
Q70450	Messing gebürstet		68,25
<b>No.</b>	<b>Toilettenpapierhalter</b>		
Q10200	Stahl poliert		33,00
Q30200	Stahl gebürstet		33,00
Q40200	Matt Schwarz		40,50
Q50200	Chrom Schwarz		40,50
Q60200	Matt Weiss		40,50
Q70200	Messing gebürstet		50,25
<b>No.</b>	<b>Toilettenpapierhalter mit Rückplatte</b>		
Q10210	Stahl poliert		46,25
Q30210	Stahl gebürstet		46,25
<b>No.</b>	<b>Toilettenpapierhalter mit Frontplatte</b>		
Q10220	Stahl poliert		54,00
Q30220	Stahl gebürstet		54,00
<b>No.</b>	<b>Ersatzpapierhalter mit Platte</b>		
Q10260	Stahl poliert		35,00
Q30260	Stahl gebürstet		35,00
Q40260	Matt Schwarz		38,50
Q50260	Chrom Schwarz		38,50
Q60260	Matt Weiss		38,50
Q70260	Messing gebürstet		47,75

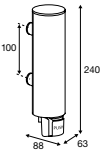
# Pressalit Choice

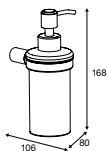
<b>No.</b>	<b>Toilettenbürste für wandmontage, mit Halter aus Glas</b>		
Q10800	Stahl poliert		<b>89,75</b>
Q30800	Stahl gebürstet		<b>89,75</b>
<b>No.</b>	<b>Bürstenkopf, lose</b>		
Q00899	Weiss		<b>10,75</b>
<b>No.</b>	<b>Toilettenbürste für wandmontage, mit Halter</b>		
Q10850	Stahl poliert		<b>114,50</b>
Q30850	Stahl gebürstet		<b>114,50</b>
Q40850	Matt Schwarz		<b>121,00</b>
Q50850	Chrom Schwarz		<b>121,00</b>
Q60850	Matt Weiss		<b>121,00</b>
Q70850	Messing gebürstet		<b>151,25</b>
<b>No.</b>	<b>Bürstenkopf, lose</b>		
Q00999	Schwarz		<b>10,75</b>
<b>No.</b>	<b>Glasregal 58,8 x 13,5 cm</b>		
Q10400	Stahl poliert		<b>100,75</b>
Q30400	Stahl gebürstet		<b>100,75</b>
<b>No.</b>	<b>Handtuchhalter, einzel, 60 x 8,5 cm</b>		
Q10500	Stahl poliert		<b>68,00</b>
Q30500	Stahl gebürstet		<b>68,00</b>
Q40500	Matt Schwarz		<b>74,50</b>
Q50500	Chrom Schwarz		<b>74,50</b>
Q60500	Matt Weiss		<b>74,50</b>
Q70500	Messing gebürstet		<b>90,00</b>
<b>No.</b>	<b>Handtuchhalter, doppelt, 60 x 12 cm</b>		
Q10550	Stahl poliert		<b>94,00</b>
Q30550	Stahl gebürstet		<b>94,00</b>
Q40550	Matt Schwarz		<b>88,75</b>
Q70550	Messing gebürstet		<b>115,25</b>
<b>No.</b>	<b>Regal</b>		
Q10410	Stahl poliert		<b>79,00</b>
Q30410	Stahl gebürstet		<b>79,00</b>
Q40410	Matt Schwarz		<b>65,50</b>
Q70410	Messing gebürstet		<b>85,25</b>
<b>No.</b>	<b>Eckregal</b>		
Q10420	Stahl poliert		<b>83,00</b>
Q30420	Stahl gebürstet		<b>83,00</b>
Q40420	Matt Schwarz		<b>69,50</b>
Q70420	Messing gebürstet		<b>91,00</b>

# Pressalit Choice

<b>No.</b>	<b>Seifenspender, 330 ml, wandhängend</b>			
Q10700	Stahl poliert			<b>176,50</b>
Q30700	Stahl gebürstet			<b>176,50</b>
<b>No.</b>	<b>Seifenspender aus Glas, wandhängend</b>			
Q10750	Stahl poliert			<b>55,50</b>
Q30750	Stahl gebürstet			<b>55,50</b>
<b>No.</b>	<b>Glashalter für Wand</b>			
Q10300	Stahl poliert			<b>39,75</b>
Q30300	Stahl gebürstet			<b>39,75</b>
<b>No.</b>	<b>Badezimmerngarnitur</b>			
Q10960	Stahl poliert			<b>146,50</b>
Q30960	Stahl gebürstet			<b>146,50</b>



**Wir sind für Sie da! Die Mitarbeiter der Pressalit GmbH für D/A/CH/I samt Außendienst sowie unsere Industrievertretungen beantworten Ihre Fragen und beraten Sie gern:**

**Ihre Ansprechpartner:**

**Sales Director:**

Corinna Tulle                      Tel. 04121/ 78887-17    ctu@pressalit.com

**Sales Consultant:**

Monika Kallsen                      Mobil: 0171/ 1513348    mon@pressalit.com  
Frank Wassmann                      Mobil: 0171/ 2647930    frw@pressalit.com

**Area Sales Consultant:**

Sebastian Langforth                      Tel. 04121/ 78887-14    sel@pressalit.com

**Teamleader:**

Jutta Stremmel                      Tel. 04121/ 78887-15    jst@pressalit.com

**Sales Coordinator:**

Monika Bermel                      Tel. 04121/ 78887-12    mob@pressalit.com  
Andrea Beyssell                      Tel. 04121/ 78887-25    abe@pressalit.com

**Sales Assistent:**

Marcus Hipp                      Tel. 04121/ 78887-16    mhi@pressalit.com  
Katja Jill Krüger                      Tel. 04121/ 78887-13    kjk@pressalit.com  
Eleonore Oewerdiek                      Tel. 04121/ 78887-23    eoe@pressalit.com  
Petra Rosin-Seitz                      Tel. 04121/ 78887-10    pro@pressalit.com

**Deutschland Produktbereich WC-Sitze:**

01 (außer 01940-999), 02, 04  
(außer 04581-639, 04891-939), 08-09999

17-29, 48-49999

04581-04639, 06-07999, 30-39999,  
40-47999, 50-53999, 57-59999,  
98-99999

01940-01998, 03, 04890-04939  
10-16999

54-56999, 60-67999, 76710-76899,  
90-97999 (außer 97861-999)

68-76709, 77-79999, 88-88099,  
88200-89199, 89501-89619, 97861-97999

80-87999, 88100-88199,  
89200-89499

**Ihr Ansprechpartner/ Sales Repräsentatives vor Ort:**

**Eberhard Kuna**

Wuhnitz 13, 01623 Lommatzsch, Tel. 035241/82844,  
Fax 035241/82845, Mobil 0170/7742364, e.kuna@t-online.de

**Monika Kallsen**

Ramskamp 71-75, 25337 Elmshorn,  
Mobil: 0171/ 1513348, mon@pressalit.com

**Frank Wassmann**

Ramskamp 71-75, 25337 Elmshorn, Mobil: 0175/ 2647930,  
frw@pressalit.com

**Badmänner e.K. Andreas König**

Großkopfstr. 5, 13403 Berlin, Tel. 030/4942002, Fax 030/4937971,  
Mobil 0178/ 7749400, andreas.k@badmaenner.de

**Sebastian Langforth**

Ramskamp 71-75, 25337 Elmshorn,  
Mobil 0171/ 7869908, sel@pressalit.com

**Tim Kurras**

Talstr. 31, 71144 Steinenbronn, Tel. 07157/537982,  
Fax 07157/537983, Mobil 0171/3305603, iv-kurras@gmx.net

**Maximilian Lindner**

An der Säge 1, 82402 Seeshaupt, Tel. 08801/447, Fax 08801/2284,  
info@lindner-seeshaupt.de

**Österreich:**

**Ihr Ansprechpartner/ Sales Repräsentatives vor Ort:**

Pressalit GmbH, Ramskamp 71-75, 25337 Elmshorn,  
Tel. 04121/ 78887-0, de@pressalit.com

# PRESSALIT ALLGEMEINE GESCHÄFTSBEDINGUNGEN

## 1. Anwendung dieser Allgemeinen Geschäftsbedingungen

- 1.1 Diese Allgemeinen Geschäftsbedingungen (im Folgenden "Geschäftsbedingungen" genannt) finden auf den Abschluss aller Verträge zwischen Pressalit A/S (im Folgenden "Pressalit" genannt) auf der einen Seite und den Kunden der Pressalit (im Folgenden "der Kunde" genannt) auf der anderen Seite über den Kauf und die Lieferung der Waren und der Produkte der Pressalit Anwendung und bilden die Grundlage solcher Verträge.
- 1.2 Diese Geschäftsbedingungen können ausschließlich durch schriftliche Vereinbarung, in der ausdrücklich angegeben ist, dass die Bedingungen nicht gelten sollen, abbedungen werden.
- 1.3 Die Geschäftsbedingungen sind bei der Nichtübereinstimmung etwaiger Einkaufsbedingungen oder ähnliches des Kunden damit maßgebend.

## 2. Angebot und Annahme von Angebot

- 2.1 Voraussetzung für den Abschluss eines Vertrages ist die konkrete und eindeutige Annahme eines konkreten Angebots. Der Auftrag des Kunden, die Annahme usw. sind erst nach der Abgabe einer schriftlichen Auftragsbestätigung für Pressalit bindend.
- 2.2 Ein von der Pressalit abgegebenes Verkaufsangebot wird dann infällig, wenn die Annahme des Angebots nicht innerhalb von 4 Wochen ab dem Angebotsdatum bei Pressalit eingegangen ist, es sei denn, im Verkaufsangebot wurde eine andere Annahmefrist angegeben, oder das Verkaufsangebot wurde vor der Annahme widerrufen oder durch ein neues Angebot ersetzt.
- 2.3 Das Angebot der Pressalit, die Annahme und die Lieferung sind dadurch bedingt, dass eine Kreditversicherung des Kunden zu üblichen Bedingungen abgeschlossen werden kann.

## 3. Preise

- 3.1 Die Lieferung erfolgt gemäß der jeweiligen Preisliste der Pressalit für das Land, in dem der Kunde seinen Hauptsitz hat.
- 3.2 In dem Umfang, in dem im konkreten Angebot der Pressalit, in der Annahme oder der Auftragsbestätigung anderes nicht festgesetzt ist, ist Pressalit in der Zeit nach dem Abschluss des Vertrages über den Kauf und bis zur Lieferung berechtigt, den festgesetzten Preis zu ändern, wenn der Pressalit wesentliche Änderungen der Gütersteuern/-abgaben, Zollsätze, Import-/Exportabgaben oder Währungskursschwankungen von über 10 % im Verhältnis zum Zeitpunkt des Vertragsabschlusses, durch die sich die Lieferung der Waren der Pressalit verteuern, entstanden sind.
- 3.3 Alle in Preislisten, Verkaufsangeboten und sonstigen Unterlagen angegebene Preise verstehen sich ausschließlich MwSt. und sowohl existierender als auch künftiger öffentlicher Abgaben.

## 4. Lieferung

- 4.1 Die Lieferung erfolgt CPT (Carriage Paid To, vgl. die jeweils geltenden Incoterms) die Adresse des Kunden und gilt als zum Zeitpunkt der Übergabe an den ersten Beförderer erfolgt. Der Kunde haftet für Verzögerungen während der Beförderung und ist für den Abschluss einer Transportversicherung verantwortlich.

## 5. Zahlung

- 5.1 Die Zahlungsbedingungen verstehen sich laufenden Monat + 15 Tage ab dem Rechnungsdatum. Im Falle des Zahlungsverzuges hat der Kunde Zinsen in Höhe von 1,2 % des Rechnungsbetrages ab dem Fälligkeitsdatum pro angefangenen Monat zu leisten.
- 5.2 Pressalit behält sich das Eigentum an den verkauften Waren bis zur Zahlung des Kaufpreises vor.
- 5.3 Der Käufer ist zur Aufrechnung gegen den Anspruch der Pressalit auf Zahlung der gekauften Waren unberechtigt, es sei denn, ein solcher Gegenanspruch wurde von Pressalit schriftlich anerkannt.
- 5.4 Die Pressalit behält sich das Recht vor zu verlangen, dass der Kunde als Voraussetzung der Annahme eines Kaufauftrages auf Verlangen zugunsten der Pressalit eine Bankgarantie ausstellt oder anderweitige ausreichende Sicherheit leistet. Pressalit behält sich ferner das Recht vor, als Voraussetzung der Annahme eines Kaufauftrages Bargeldzahlung bei Lieferung zu verlangen.

## 6. Lieferzeit und Folgen eines Lieferverzuges

- 6.1 Im Falle des Lieferverzuges wegen höherer Gewalt oder Umstände, die der Kunde zu vertreten hat, einschließlich Anforderungen des Kunden nach Änderungen an den verkauften Waren, kann die Lieferzeit in dem Umfang verlängert werden, in dem dies als angemessen zu betrachten ist.
- 6.2 Als höhere Gewalt gelten Umstände, durch die die Lieferung verhindert wird, oder durch die die Lieferung unzumutbar erschwert wird, und deren Einwirkung auf die Lieferung zum Zeitpunkt des Vertragsabschlusses nicht voraussehbar war, unabhängig davon ob dies den Verhältnissen der Pressalit oder denen des Kunden zuzuschreiben war. Als höhere Gewalt gelten jederzeit Arbeitskonflikte und alle sonstige von der Pressalit nicht zu vertretende Umstände, einschließlich jedoch nicht darauf beschränkt, Devisenbeschränkungen, Unruhen, Mangel an Verkehrsmitteln, genereller Versorgungsengpässe, Restriktionen bei Treibkräften sowie Mängel an oder Verzögerungen bei Lieferungen der Zulieferer der Pressalit. Wurde die Lieferung während eines Zeitraums von 4 Wochen durch Umstände der höheren Gewalt verhindert, sind die Vertragsparteien jeweils berechtigt, vom Vertrag zurückzutreten, wobei keine der Vertragsparteien verpflichtet wird, infolge des Rücktritts Schadensersatz zu leisten.
- 6.3 Wird die vereinbarte Lieferzeit durch Pressalit überschritten – ohne Vorliegen eines Umstandes der höheren Gewalt – ist der Kunde berechtigt, unter Setzung einer angemessenen Lieferfrist von mindestens 3 Werktagen Lieferung schriftlich zu verlangen. Nach Ablauf dieser Frist kann der Kunde, bezüglich des vom Verzug betroffenen Teils der Lieferung schriftlich vom Vertrag zurücktreten – es sei denn, der Verzug ist auf durch den Kunden zu vertretende Umstände zurückzuführen. Lieferverzug mit einem Teil der Lieferung berechtigt nicht zum Rücktritt vom Vertrag bezüglich eines nicht vom Verzug betroffenen Teils der Lieferung.
- 6.4 Eine Beanstandung wegen Lieferverzug durch den Kunden, einschließlich des Rücktritts vom Vertrag oder der Geltendmachung sonstiger Gewährleistungsansprüche infolge des Verzuges, hat innerhalb von drei Tagen schriftlich zu erfolgen. Diese Frist läuft zu dem Zeitpunkt, ab dem der Kunde zum Rücktritt vom Vertrag nach Punkt 6.3 berechtigt war. Bei Überschreitung dieser Frist kann die Beanstandung nicht gegenüber Pressalit geltend gemacht werden.
- 6.5 Im Falle des Lieferverzuges wird der Kunde nur dann zum Schadensersatz berechtigt, wenn dieser glaubhaft macht, dass der Lieferverzug auf Fahrlässigkeit Seitens der Pressalit zurückzuführen ist.
- 6.6 Ein etwaiger Schadensersatzanspruch kann sich ausschließlich auf die unmittelbaren Verluste des Kunden infolge des Lieferverzuges erstrecken. Ansprüche auf Schadensersatz wegen Folgeschäden, Betriebsverluste und sonstiger mittelbarer Verluste sind ausgeschlossen. Die Schadensersatzpflicht der Pressalit übersteigt in keinem Fall 50 % des für die von dem Verzug betroffenen Waren vereinbarten Kaufpreises (ausschließlich MwSt.).

## 7. Untersuchungs- und Rügepflicht des Kunden

- 7.1 Der Kunde ist verpflichtet, die gelieferte Ware unverzüglich bei der Lieferung, und – wenn die Ware nicht vom Kunden selbst bei Pressalit abgeholt wird – spätestens dann wenn die Ware beim Kunden angekommen ist, auf Mängel zu untersuchen.
- 7.2 Entspricht die Ware nicht dem Vereinbarten, einschließlich in Bezug auf Menge oder Qualität, so ist der Kunde verpflichtet, den Mangel spätestens 3 Tage, nachdem der Mangel entdeckt wurde oder hätte entdeckt werden sollen, und unter allen Umständen spätestens 7 Tage nach der Lieferung oder ab dem Zeitpunkt, an dem die Ware beim Kunden angekommen ist, wenn die Ware nicht vom Kunden selbst bei Pressalit abgeholt wurde, zu rügen. Bei Nichteinhaltung dieser Frist entfällt das Recht des Kunden, den Mangel geltend zu machen.
- 7.3 Die Anzeige des Mangels hat schriftlich zu erfolgen. Die Anzeige muss eine Beschreibung des Mangels enthalten. Der Kunde ist verpflichtet, auf Aufforderung der Pressalit die mangelhafte Ware an Pressalit zu übersenden.
- 7.4 Die Anzeige eines Mangels muss unter allen Umständen spätestens 1 Jahr nach dem Zeitpunkt, an dem die Lieferung stattgefunden hat oder hätte stattfinden sollen, bei Pressalit eingegangen sein. Wurde ein Mangel nicht innerhalb dieses Zeitraums angezeigt, kann dieser nicht geltend gemacht werden.

## 8. Mängelbeseitigung

- 8.1 Pressalit ist berechtigt, nach eigener Wahl Nachlieferung oder Beseitigung eines Mangels an einer verkauften Ware vorzunehmen. Falls Pressalit innerhalb von 8 Tagen Nachlieferung oder Mängelbeseitigung anbietet, kann der Kunde dann keine weiteren Gewährleistungsansprüche geltend machen, wenn die Mängelbeseitigungsmaßnahmen innerhalb von 8 Tagen nach dem Zeitpunkt der Anzeige der Mängelrüge eingeleitet werden.
- 8.2 Wenn vom Kunden selbst Mängelbeseitigungsmaßnahmen eingeleitet werden, ohne dass dieser die Ausübung des Mängelbeseitigungsrechts der Pressalit durch dieses abgewartet hat, entfällt das Recht des Kunden, den Mangel geltend zu machen, einschließlich des Rechts des Kunden, Schadensersatz zu verlangen, es sei denn, die Einleitung der Mängelbeseitigung war unaufschiebbar, und das Abwarten der Mängelbeseitigung durch Pressalit wäre unzumutbar.
- 8.3 Pressalit haftet nicht für die mit der Demontage und Montage bei der Nachlieferung oder Mängelbeseitigung verbundenen Kosten.

## 9. Haftung

- 9.1 Pressalit haftet nicht für etwaige Verluste des Kunden infolge Mängel an den verkauften Waren.
- 9.2 Pressalit haftet ausschließlich für den verkauften Waren zuzurechnende Personen- und Sachschaden, wenn nachgewiesen werden kann, dass der Schaden auf von Pressalit zu vertretende Fehler oder Fahrlässigkeit zurückzuführen ist. Pressalits Produkthaftung ist bei Sachschäden auf DKK 5.000.000 pro Jahr pro Sachschaden beschränkt.
- 9.3 Ungeachtet des oben Angeführten kann Pressalit für durch die Beschaffenheit der Wand und/oder durch fehlerhafte Montage verursachte Schäden an Personen oder Sachen nicht haftbar gemacht werden, es sei denn, die fehlerhafte Montage wurde durch Installateure des Pressalit-Teams ausgeführt. Die jeweils gültige Montageanleitung ist bei der Montage des Produkts zu befolgen. Die Montage des Produkts ist fachgerecht und ordnungsgemäß durch eine qualifizierte Person, beispielsweise einen zugelassenen Sanitärinstallateur, auszuführen, damit durch die Verwendung des Produkts kein Schaden an Personen oder Sachen entstehen kann. Die Beschaffenheit der Wand muss vor der Montage untersucht und die für die Befestigung passende Art der Schraube muss gewählt werden. Die Montageanleitung ist für Information über die Schraubenarten zu konsultieren, und die Befestigungsanweisung ist für Information darüber, welche Arten von Schrauben bei den verschiedenen Wandarten zu verwenden sind, zu konsultieren. Die Montageanleitung liegt dem Produkt bei, und die jeweils gültige Montageanleitung sowie die Befestigungsanweisung können unter [pressalit.com](http://pressalit.com) unter dem einzelnen Produkt heruntergeladen werden.
- 9.4 Die Verantwortung der Pressalit erstreckt sich unter keinen Umständen auf Betriebsverluste, entgangenen Gewinn oder ähnliche mittelbare Verluste, einschließlich Vertragsstrafen, die infolge eines Schadensersatzanspruches aus der Produkthaftung geltend gemacht werden, und Pressalit haftet für keine solche Verluste.
- 9.5 Wird Pressalit auferlegt, infolge Ansprüche aus der Produkthaftung Schadensersatz an Dritten zu leisten wegen des Weiterverkaufs oder der sonstigen Anwendung der Leistung der Pressalit durch den Kunden, ist der Kunde verpflichtet, Pressalit insoweit freizustellen, als die Haftung der Pressalit nach den Bestimmungen dieser Geschäftsbedingungen beschränkt ist.

## 10. Verjährung

- 10.1 Die Verjährungsfrist für Ansprüche gegen Pressalit wegen Lieferverzuges oder Mängel oder aus sonstigen Gründen läuft 3 Jahre nach dem Zeitpunkt, an dem die Lieferung stattgefunden hat oder hätte stattfinden sollen, ab.

## 11. Baulieferungen

- 11.1 Für Lieferungen von Baumaterialien für Bauten, bei denen eine Sondervereinbarung über die Verlängerung der Haftungsdauer schriftlich mit Pressalit vereinbart wurde, gilt ferner Folgendes:
- 11.2 Die Gewährleistung der Pressalit endet 5 Jahre nach Abnahme des Werkes, an dem die gelieferten Waren Bestandteile sind. Bei Lieferungen für Einlagerung bzw. Weiterverkauf endet die Gewährleistung jedoch spätestens 6 Jahre nach Lieferung an den Kunden. Ist es als erwiesen anzusehen, dass sich ein Anspruch aus Mängeln an gelieferten Waren nicht – oder nur mit großen Schwierigkeiten – gegen den Kunden oder gegen nachfolgende Kunden durchsetzen lässt, kann dieser Anspruch ferner unmittelbar gegen Pressalit geltend gemacht werden. Auch in solchen Fällen haftet Pressalit nur insoweit für Mängel, als die von Pressalit gelieferten Waren mangelhaft sind, und ferner nur insoweit, als sich dies aus dem Vertragsverhältnis der Pressalit mit dem Käufer ergibt, einschließlich insbesondere dieser Geschäftsbedingungen.
- 11.3 Pressalit anerkennt jedoch in allen Fällen, wegen des Verhältnisses der Parteien unter sich mit dem Käufer oder nachfolgenden Kunden verklagt werden zu können.
- 11.4 Die Sache ist dem dänischen Schiedsgericht für das Bauwesen (Voldgiftsretten for Bygge- og Anlægsvirksomhed) zur Entscheidung vorzulegen.

## 12. Datenschutzgrundsätze

- 12.1 Bei Pressalit messen wir dem Schutz und der Vertraulichkeit personenbezogener Daten hohen Wert bei und haben daher Grundsätze zur Verarbeitung personenbezogener Daten ausgearbeitet. Mehr über unsere Datenschutzgrundsätze finden Sie hier <http://de.pressalit.com/about/privacy-policy>

## 13. Gerichtsstand und anzuwendendes Recht

- 13.1 Alle Streitigkeiten, die sich aufgrund eines Kaufvertrages oder dieser Geschäftsbedingungen ergeben, einschließlich Streitigkeiten bezüglich der Existenz oder Gültigkeit des Vertrages, über die die Parteien nicht durch Verhandlung Einigkeit erzielen können, sind durch Klageerhebung vom dänischen Amtsgericht Horsens (retten i Horsens) und nach dänischem Recht zu entscheiden. Streitigkeiten können keinen anderen Gerichten zur Entscheidung vorgelegt werden.



# PRESSALIT®

## Pressalit GmbH

Ramskamp 71-75  
25337 Elmshorn, Deutschland  
T: +49 4121 78887 0  
de@pressalit.com

## Pressalit A/S

Pressalitvej 1  
8680 Ry, Dänemark  
T: +45 8788 8788  
F: +45 8788 8789  
pressalit@pressalit.com

## Pressalit.com

## REINIGUNG

Verwenden Sie für die Reinigung des WC-Sitzes eine milde Seifenlösung. Stellen Sie sicher, dass keine Feuchtigkeit auf WC-Sitz und Scharniere zurückbleibt. Trocknen Sie den WC-Sitz sowie die Scharniere hierzu mit einem weichen Tuch. Vermeiden Sie den Kontakt von WC-Sitz und Scharnieren mit WC-Reinigern bzw. chlorhaltigen, scheuernden oder ätzenden Reinigungsmitteln. Dies kann zu Beschädigungen bzw. Flugrost führen. Achten Sie bei der Reinigung der Toilette darauf, dass WC-Sitz und Deckel hochgeklappt sind, bis das Reinigungsmittel weggespült ist.

## GARANTIE

Pressalit gewährt Ihnen auf Ihren WC-Sitz unter Vorlage des Kaufbeleges eine Garantie von 10 Jahren. Sie sollten sich im Falle einer Beschwerde an den Händler oder das Geschäft wenden, in dem Sie den Sitz gekauft haben.

Sollten bei sachgemäßem Gebrauch und Pflege des Pressalit WC-Sitzes innerhalb von 10 Jahren ab Kaufdatum Material- und/ oder Fabrikationsfehler und/oder Funktions-einschränkungen auftreten (wir behalten uns das Recht vor, die Ware in unserem Werk prüfen zu lassen), senden wir Ihnen entsprechende Ersatzteile zu oder tauschen den WC-Sitz gegen das gleiche oder ein ähnliches Modell um. Sollte die Farbe nicht mehr erhältlich sein, behalten wir uns vor, den Sitz in der Farbe Weiß zu tauschen. Die Garantieleistungen bewirken weder eine Verlängerung der Garantiezeit, noch setzen sie eine neue Garantie in Gang. Wenn kein Ersatz für den Umtausch Ihres WC-Sitzes von Pressalit zur Verfügung gestellt werden kann, ist Pressalit berechtigt, stattdessen die Kaufsumme über Ihren Bezugsweg zurück zu erstatten.

## PRESSALIT SUPPORTS UNITED NATIONS GLOBAL GOALS



## PREMIUM BATHROOM SOLUTIONS SINCE 1954

Seit 1954 designen, entwickeln und produzieren wir hochwertige WC-Sitze. Zusätzlich stellen wir seit 1975 auch Produkte für den senioren- und/oder behinderten gerechten Badbereich sowie höhenverstellbare Küchen für Menschen mit eingeschränkter Mobilität her. All dies macht uns zu einem weltweit führenden Hersteller im hochwertigen Badbereich. Erstklassiges, einwandfreies Design und zuverlässige Funktionalität sind die Hauptmerkmale unserer breiten Produktpalette.



Accessories Choice



MADE IN DENMARK



Pressalit's Environmental and Quality Management Systems are certified by LRQA

